

МАРКА	МОДЕЛЬ	ГОД ВЫПУСКА	ОБЪЕМ ДВИГАТЕЛЯ	ТИП КПП	ТИП ПРИВОДА
JAC	T6	2018-	2.0	МКПП	ПОЛНЫЙ

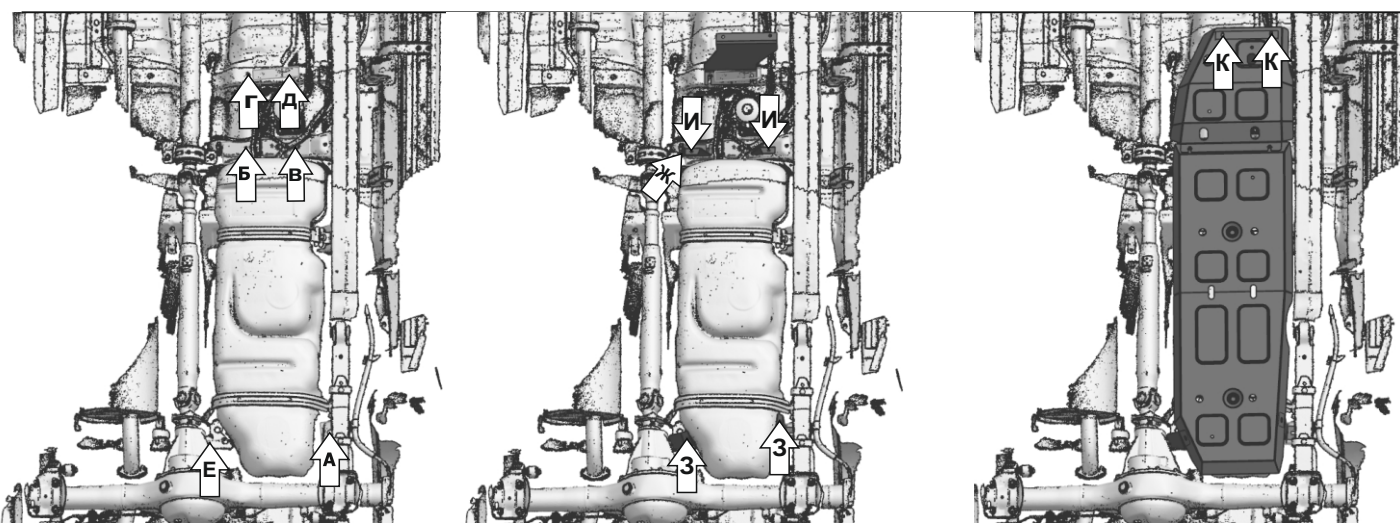
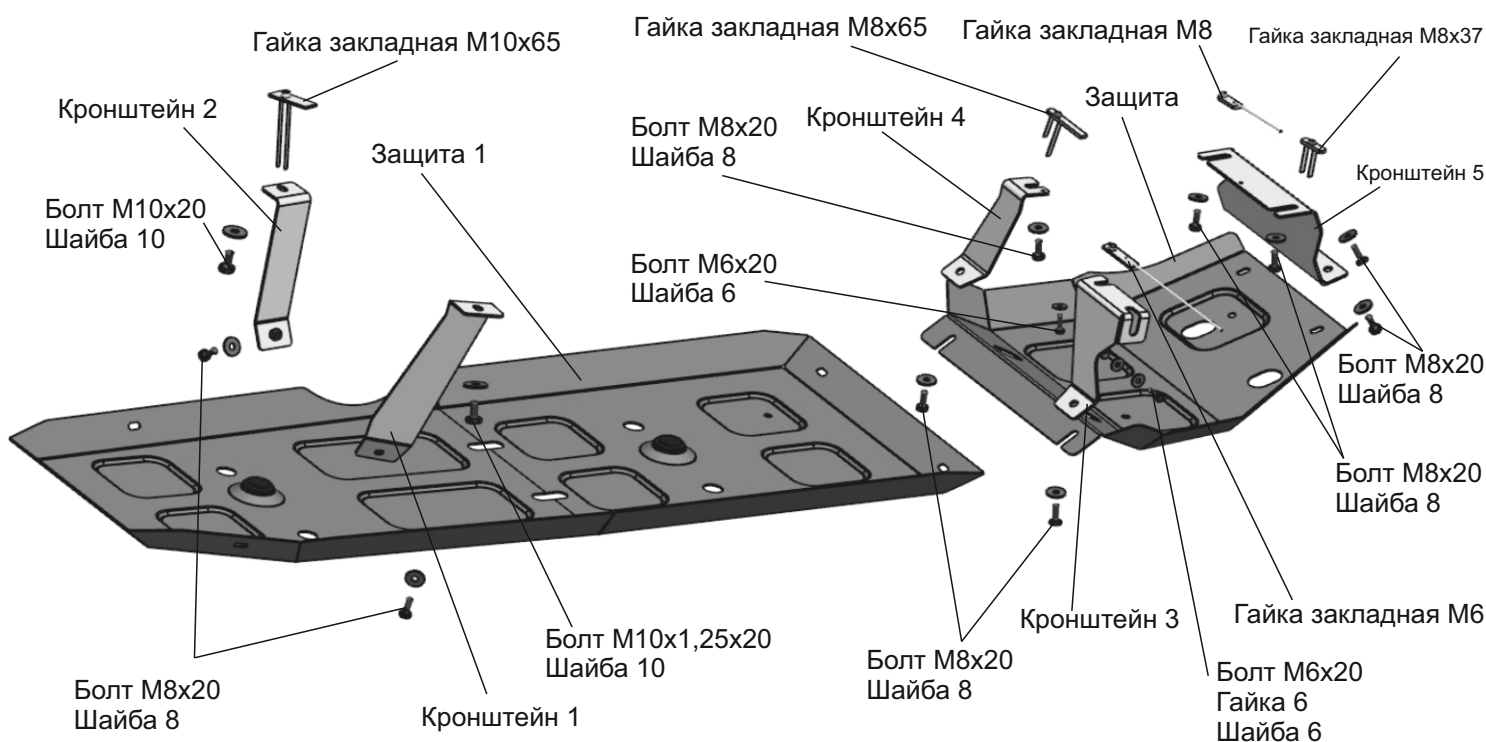

**Инструкция по установке:**

1. Закрепить кронштейн 1 с помощью болта M10x1,25x20 и шайбы 10 через отверстие (Е) (рис.1).
2. Установить гайку закладную M10x65 в отверстие (А), разогнуть усики (рис.2). Закрепить кронштейн 2 с помощью болта M10x20 и шайбы 10 к закладной (рис.3).
3. Установить гайку закладную M6 с проволокой в отверстие (Б), вкрутить в гайку на несколько оборотов болт M6x20 с шайбой (рис.4). Закрепить кронштейн 3 на болт M6x20 и шайбу 6 к закладной и через боковое отверстие (Ж) с помощью болта M6x20, шайбы 6 и гайки 6 (рис.5).
4. Установить гайку закладную M8x65 в отверстие (В), разогнуть усики, вкрутить в гайку на несколько оборотов болт M8x20 с шайбой (рис.4). Закрепить кронштейн 4 на болт M8x20 и шайбу 8 к закладной (рис.5).
5. Установить гайку закладную M8x37 в отверстие (Г), разогнуть усики, вкрутить в гайку на несколько оборотов болт M8x20 с шайбой (рис.6).
6. Установить гайку закладную M8 с проволокой в отверстие (Д), вкрутить в гайку на несколько оборотов болт M8x20 с шайбой (рис.6).
7. Закрепить кронштейн 5 с помощью болтов M8x20 и шайб 8 через отверстия (Г) и (Д) (рис.7).
8. Защиту 1 закрепить в задней части с помощью болтов M8x20 и шайб 8 к кронштейнам 1 и 2 (3). В передней части вкрутить на несколько оборотов болты M8x20 с шайбами 8 через защиту в кронштейны 3 и 4 (И).
9. Защиту 2 завести открытыми пазами на установленные болты (И) и закрепить к кронштейну 5 болтами M8x20 через отверстия (К).
10. Затянуть все резьбовые соединения с необходимым усилием. Использование пневмоинструмента запрещено.

**Состав изделия:**

Наименование	Кол-во	Момент затяжки
Болт M6x20	2 шт.	9,8 Нм
Болт M8x20	9 шт.	24 Нм
Болт M10x1,25x20	1 шт.	47 Нм
Болт M10x20	1 шт.	47 Нм
Гайка 6	1 шт.	
Гайка закладная M6	1 шт.	
Гайка закладная M8	1 шт.	
Гайка закладная M8x37	1 шт.	
Гайка закладная M8x65	1 шт.	
Гайка закладная M10x65	1 шт.	
Защита	2 шт.	
Кронштейн	5 шт.	
Шайба 6	3 шт.	
Шайба 8	9 шт.	
Шайба 10	2 шт.	



Рис.1



Рис.2

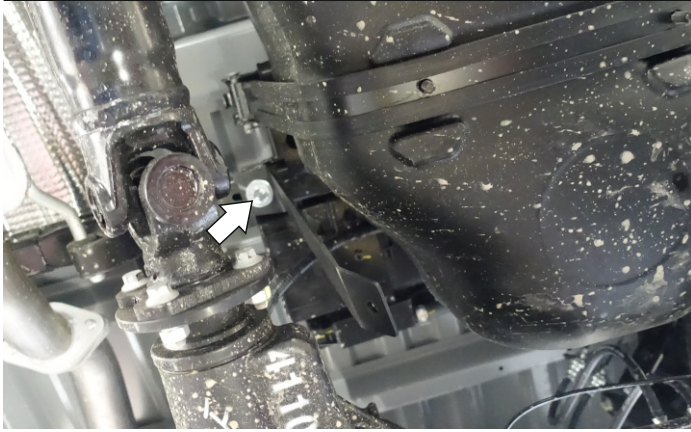

Рис.3



Рис.4



Рис.5

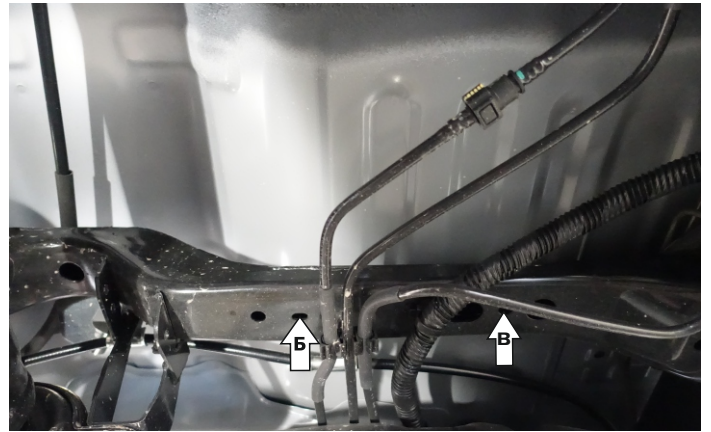

Рис.6

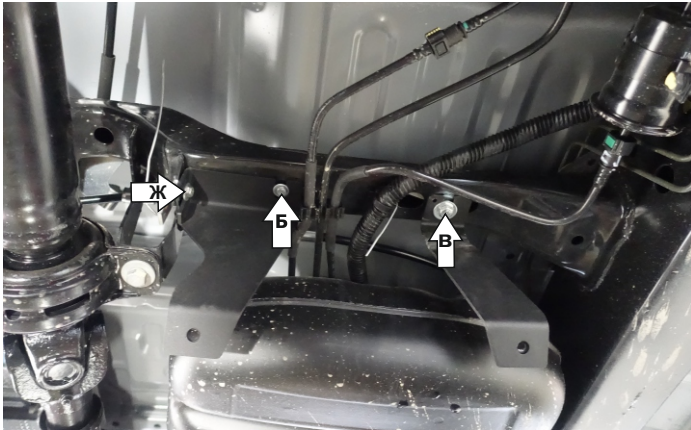

Рис.7

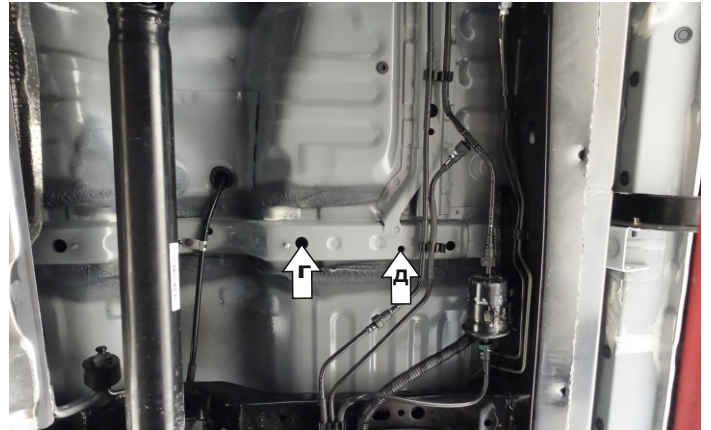

Рис.8

Производитель вправе вносить изменения в конструкцию защиты.

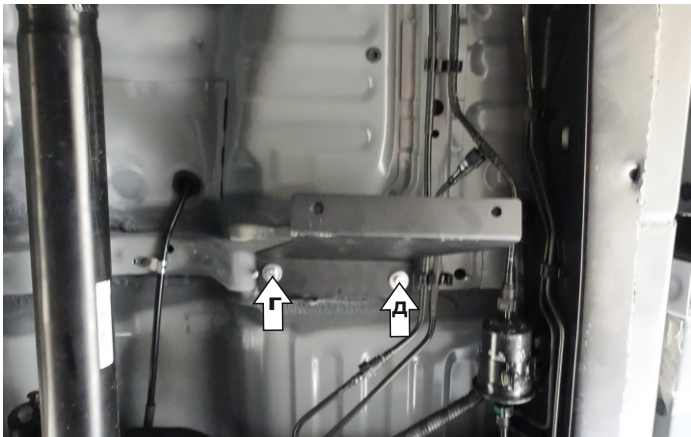
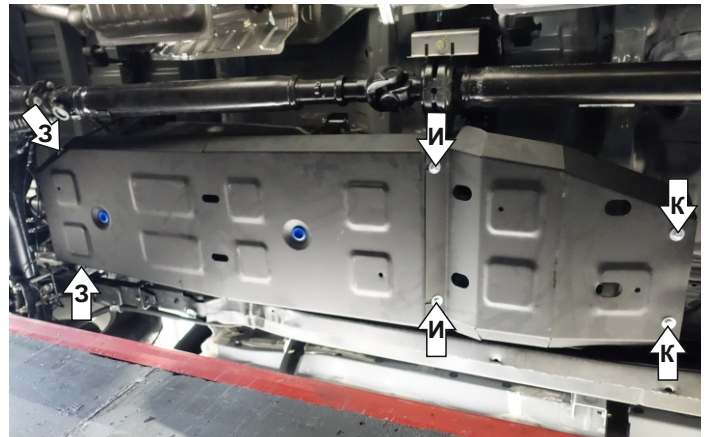
Техническая поддержка: e-mail: [supp@rivalauto.com](mailto:supp@rivalauto.com); Телефон: 8-800-555-60-43