

Инструкция по установке





GEELY COOLRAY

(2020-)

Арт.: F.1912.002



Тип шара - «Е»

 <p>$D \text{ (kN)} = \frac{\text{MAX kg} \times \text{MAX kg}}{\text{MAX kg} + \text{MAX kg}} \times 0,00981$</p>	 <p>1500 kg</p>	 <p>75 kg</p>	<p>D = 8,05 kN</p>
 <p>$D \text{ (kN)} = \frac{\text{MAX kg} \times \text{MAX kg}}{\text{MAX kg} + \text{MAX kg}} \times 0,00981$</p>	<p>GEELY COOLRAY (2020-)  <input checked="" type="checkbox"/></p>		

Используемый инструмент:

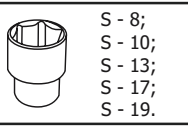
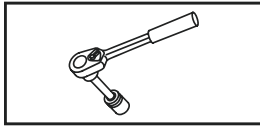



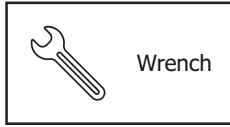





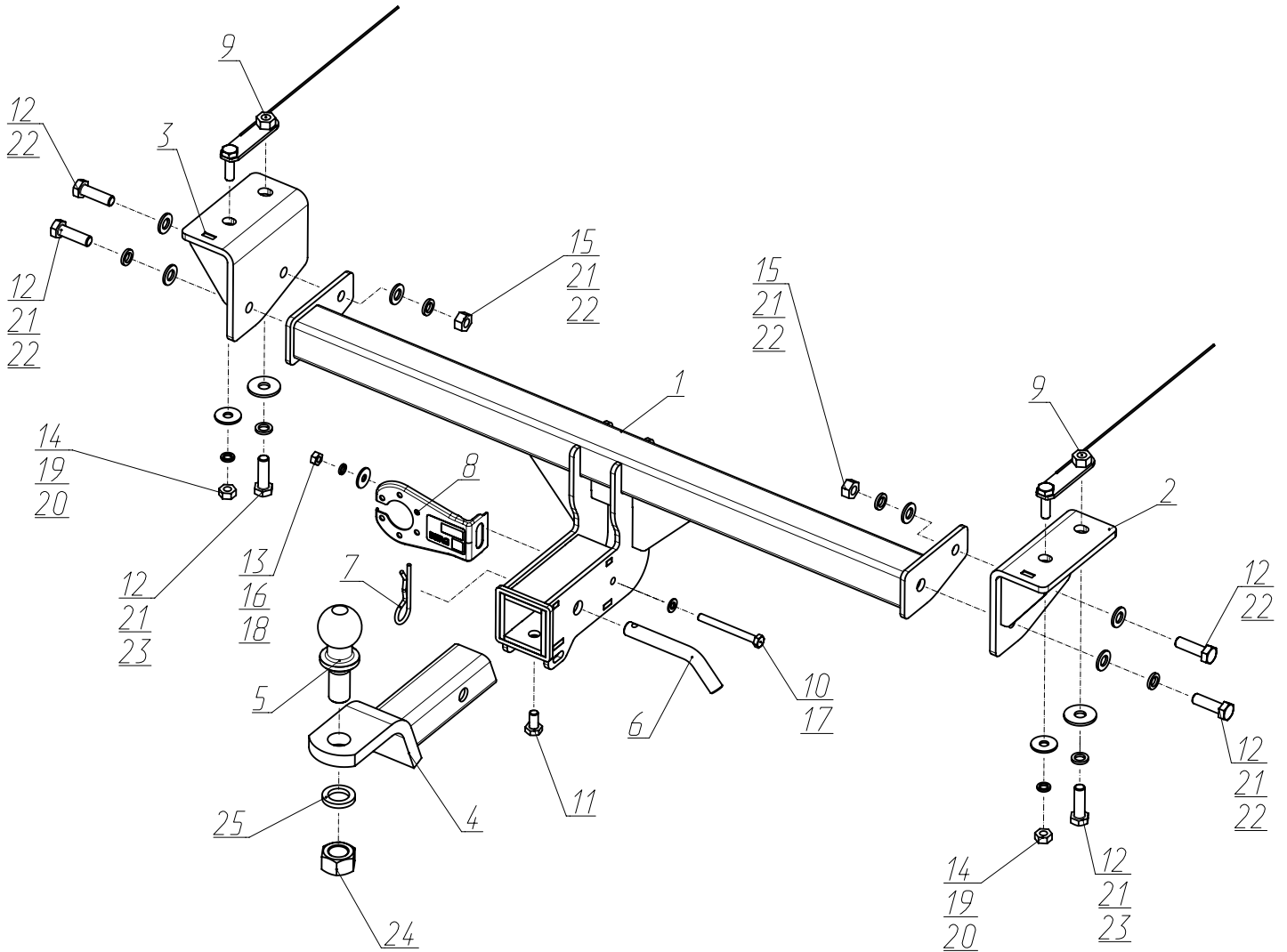
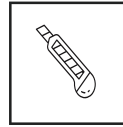

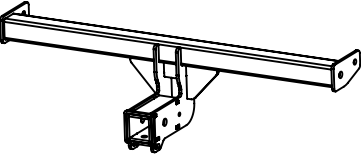
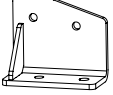
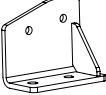
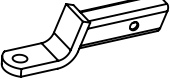
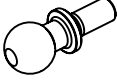
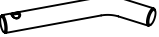

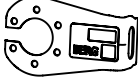

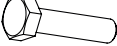
S - 8;
S - 10;
S - 13;
S - 17;
S - 19.

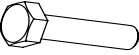





Wrench

13 mm
17 mm
19 mm
36 mm

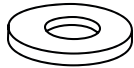

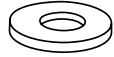
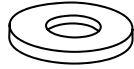
1	x1	Балка в сборе	
2	x1	Кронштейн правый	
3	x1	Кронштейн левый	
4	x1	Переходник	
5	x1	Шар	
6	x1	Штифт	
7	x1	Шплинт	
8	x1	Кронштейн под розетку	
9	x2	Закладная в сборе	
10	x1	M8x80	
11	x1	M10x20	
12	x6	M12x1,25x40	
13	x1	Гайка 8	
14	x2	Гайка 10x1,25	
15	x2	Гайка 12x1,25	
16	x1	∅ 8	
17	x1	∅ 8	
18	x1	∅ 8 увел.	
19	x2	∅ 10	

20	x2	Ø 10 увел.	
21	x6	Ø 12	
22	x6	Ø 12	
23	x2	Ø 12 увел.	
24	x1	Гайка 24	
25	x1	Ø 24	

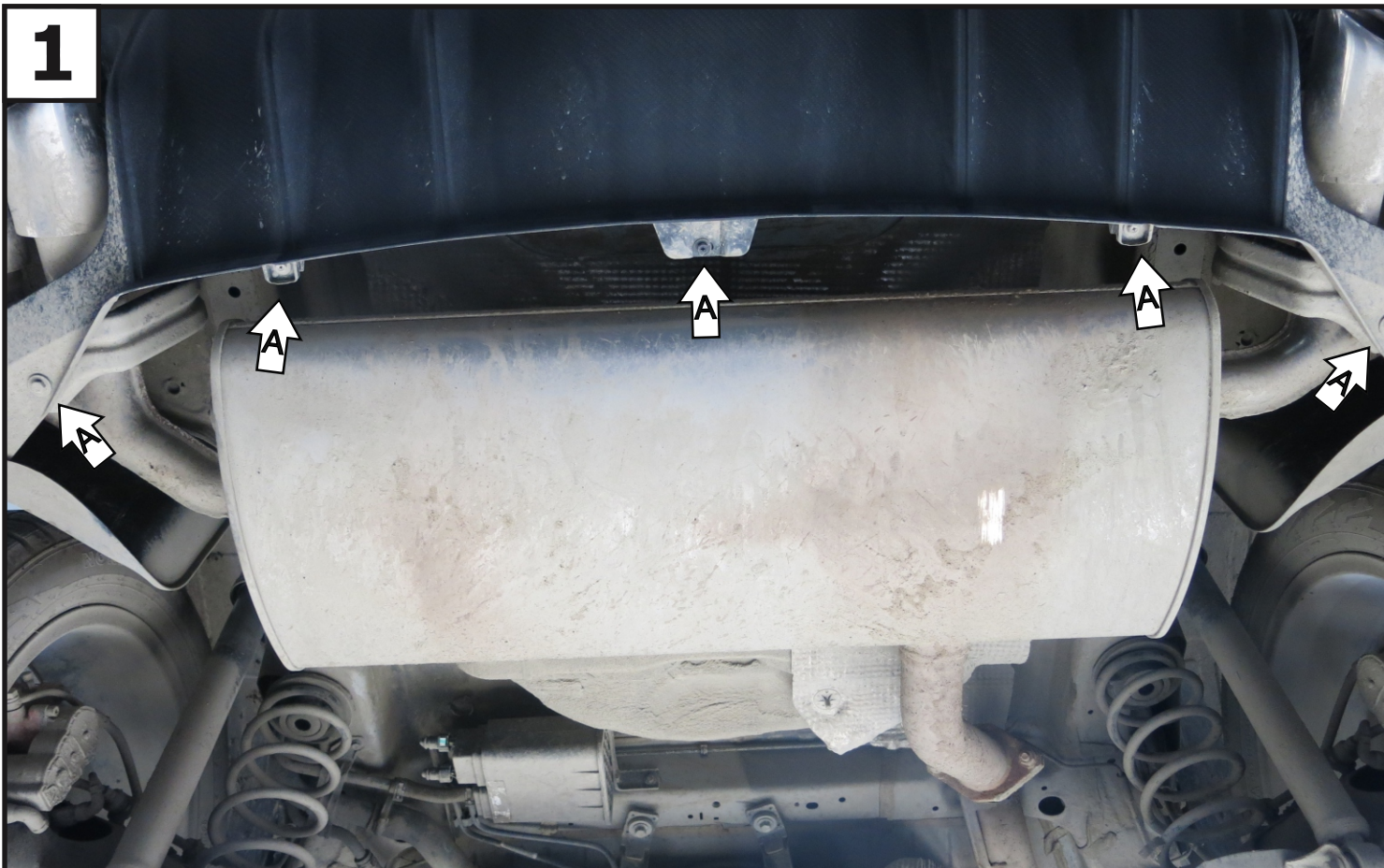

Перед установкой ТСУ для удобства установки необходимо открутить нижние винты А крепления бампера.



Также необходимо демонтировать боковые кронштейны крепления бампера, выкрутив винты Б. С другой стороны аналогично.



Установить закладную (9) в отверстие лонжерона В через технологическое отверстие Г. С другой стороны аналогично.



5

Установить левый кронштейн (3), закрепив его к установленной закладной (9) с помощью болтов М12х1,25х40 (12), шайб 12 пруж. (21) и шайб 12 увел. (23), гаек М10х1,25 (14), шайб 10 пруж. (19) и шайб 10 увел. (20). Правый кронштейн (2) устанавливается аналогично.

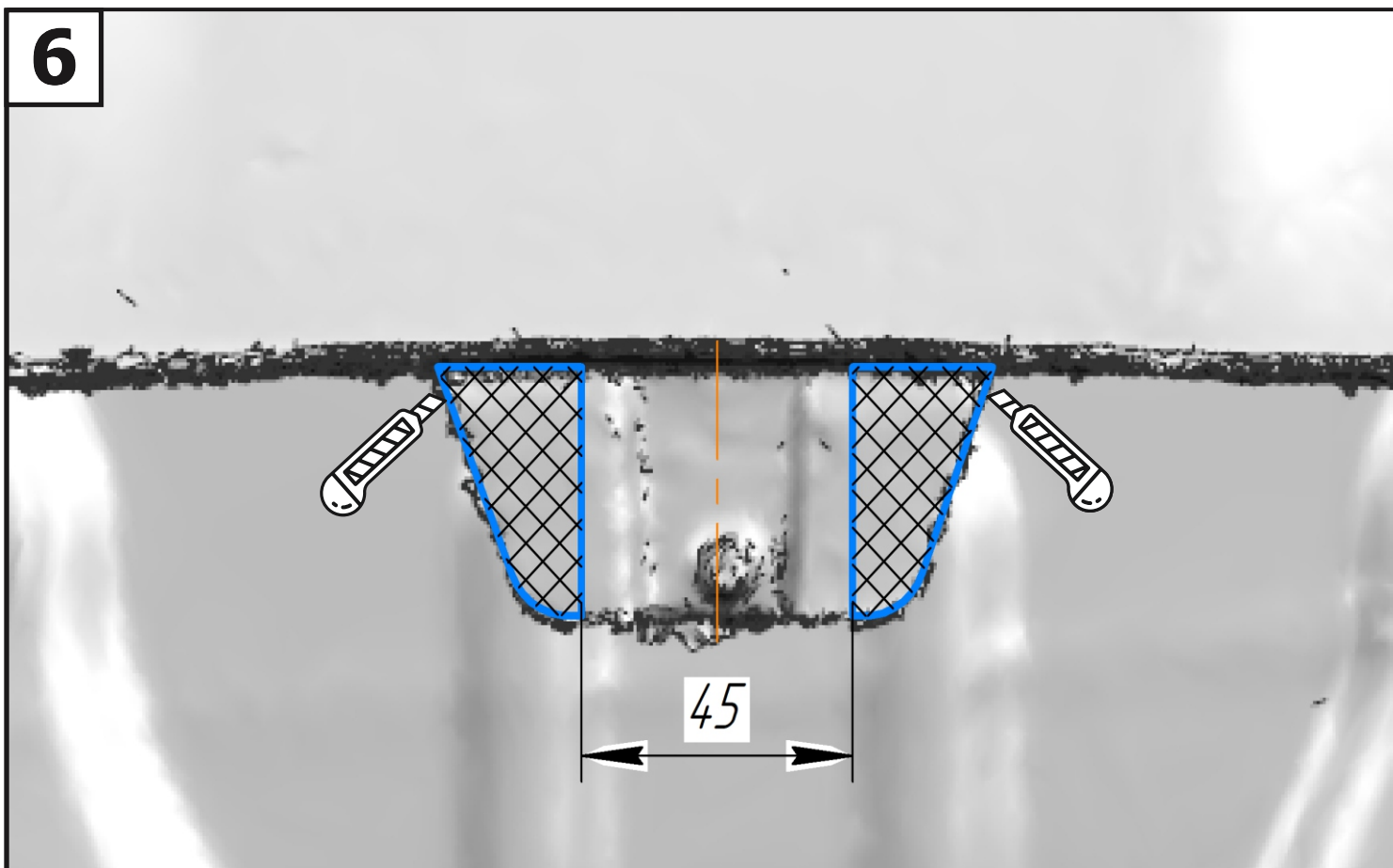
6

Сделать подрез центрального крепления бампера в соответствии со схемой.

7

Также необходимо выполнить подрез юбки бампера в соответствии со схемой.

8

К установленным кронштейнам (2 и 3) закрепить балку (1) с помощью болтов М12х1,25х40 (12), шайб 12 пружинных (21), шайб 12 (22) и гаек М12х1,25 (15).

9

Отрегулировать положение ТСУ относительно центра автомобиля и затянуть все резьбовые соединения — сначала балку с кронштейнами, затем кронштейны с лонжеронами автомобиля. Моменты затяжки: М10=47 Нм, М12=81 Нм.

10

Установить кронштейн под розетку (8) на балку (1) с помощью болта М8х80 (10), шайбы 8 (17), шайбы 8 пружинной (16), шайбы 8 увел. (18) и гайки М8 (13).

11

Установить переходник (4), закрепив с помощью штифта (6) и шплинта (7). Зафиксировать переходник болтом М10х20 (11) - фиксацию использовать только без нагрузки. Установить на переходник шар (5), закрепив гайкой М24 (24) с шайбой 24 пружинной (25).

12

Затянуть все резьбовые соединения. Моменты затяжки: М8=25 Нм, М24=95 Нм.