

# Инструкция по установке

## Changan UNI-T

(2023-)

Арт.: F.6115.001



Тип шара - «А»





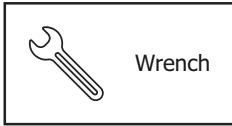
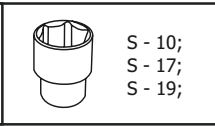
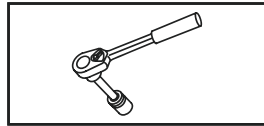



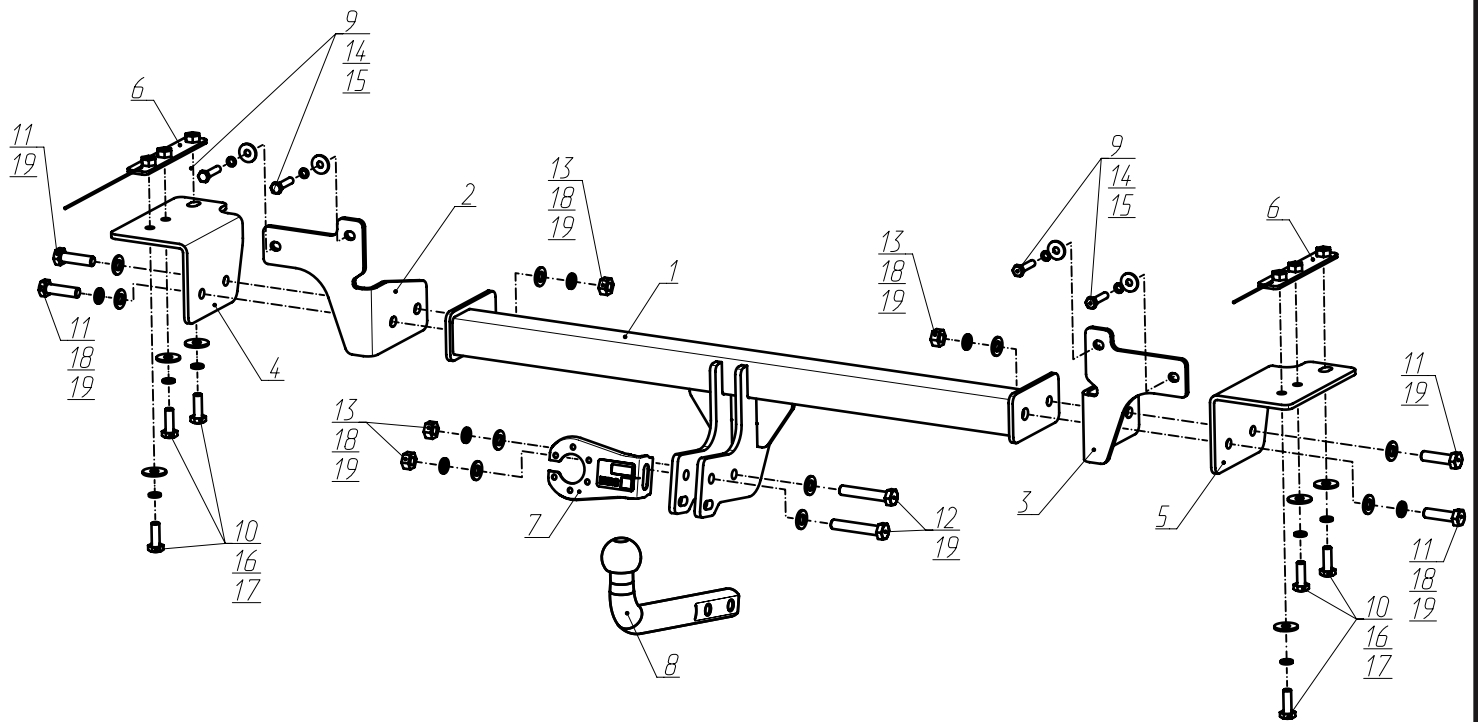
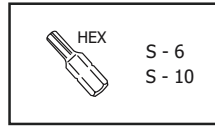

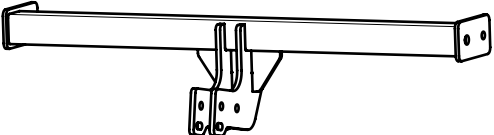



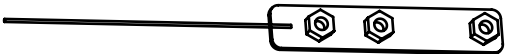
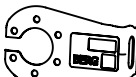

<p><math>D \text{ (kN)} = \frac{\text{MAX kg} \times \text{MAX kg}}{\text{MAX kg}} \times 0,00981</math></p>	<p>1500 kg</p>	<p>75 kg</p>	<p>D = 7,3kN</p>
<p>Changan UNI-T (2023-)</p> <p><input type="checkbox"/></p>			

# Используемый инструмент:



10 mm  
17 mm  
19 mm



<b>1</b>	x1	Балка	
<b>2</b>	x1	Кронштейн левый	
<b>3</b>	x1	Кронштейн правый	
<b>4</b>	x1	Кронштейн левый	
<b>5</b>	x1	Кронштейн правый	
<b>6</b>	x2	Закладная в сборе	
<b>7</b>	x1	Кронштейн под розетку	
<b>8</b>	x1	Крюк	
<b>9</b>	x4	M8x30	
<b>10</b>	x6	M10x1,25x35	
<b>11</b>	x4	M12x1,25x45	
<b>12</b>	x2	M12x1,25x70	
<b>13</b>	x4	M12x1,25	
<b>14</b>	x4	∅ 8	
<b>15</b>	x4	∅ 8 увел.	
<b>16</b>	x6	∅ 10	
<b>17</b>	x6	∅ 10 увел.	
<b>18</b>	x6	∅ 12	
<b>19</b>	x10	∅ 12	



**1**

Отщелкнуть боковую накладку и выкрутить винт крепления бампера. С другой стороны аналогично.



**2**

Выкрутить винты и болты крепления бампера.



**Снять заглушку и выкрутить болт и винт крепления бампера. С другой стороны сделать аналогично и демонтировать бампер.**

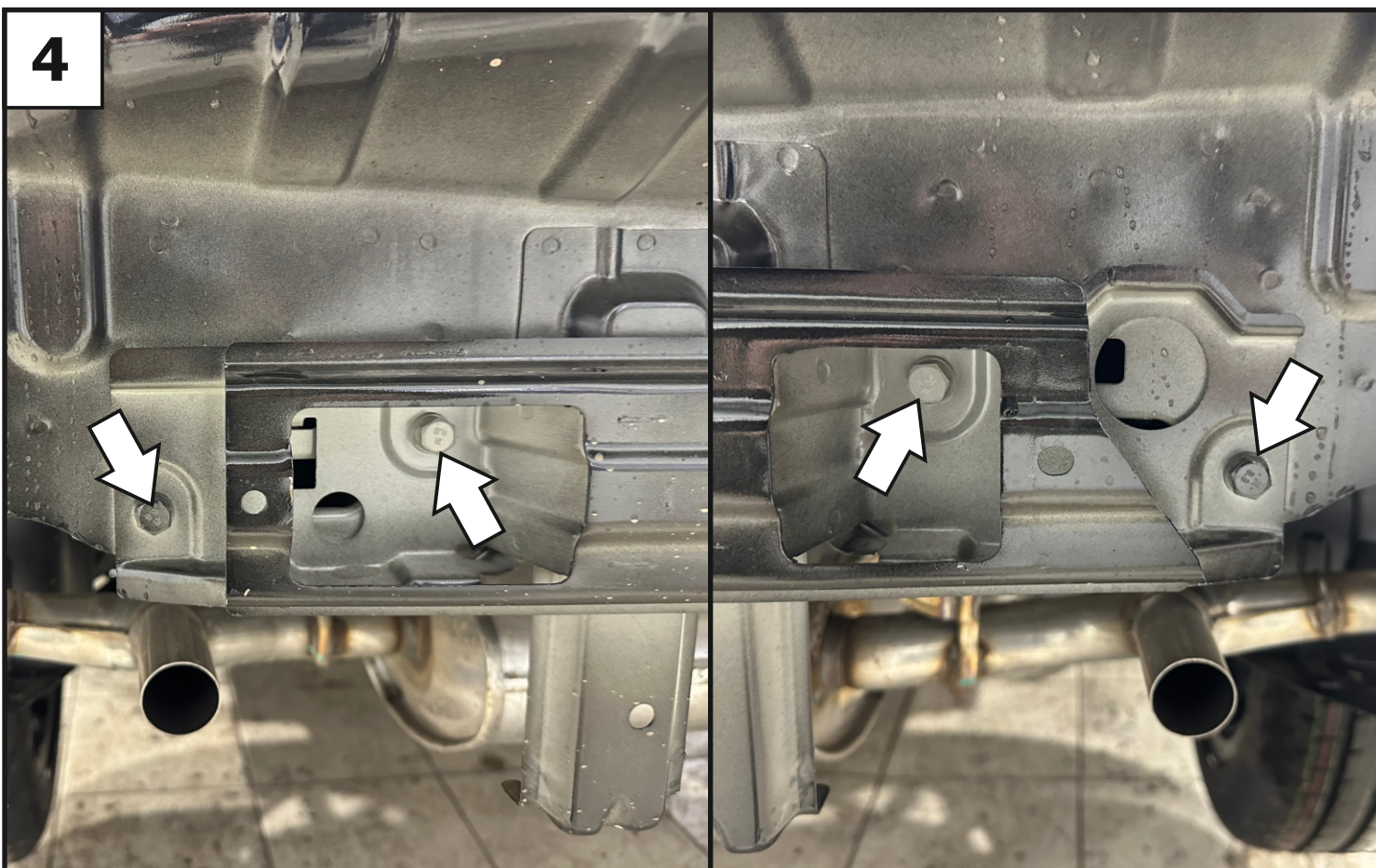

**Выкрутить штатные болты крепления усилителя бампера и демонтировать усилитель.**

**5**

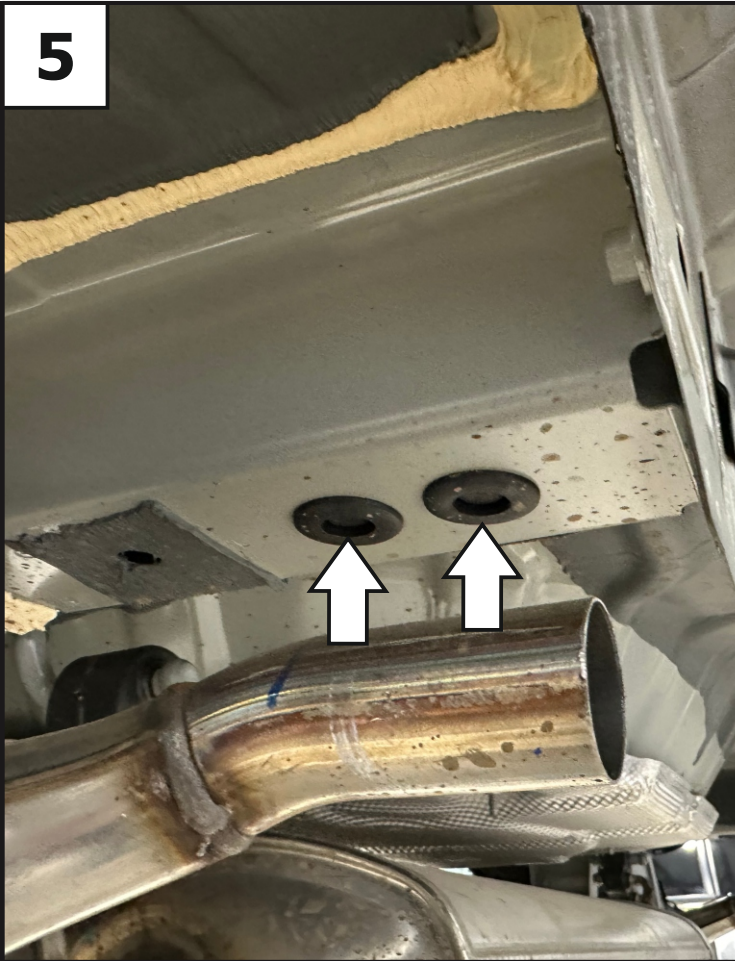

**Снять заглушки на лонжеронах**

**6**

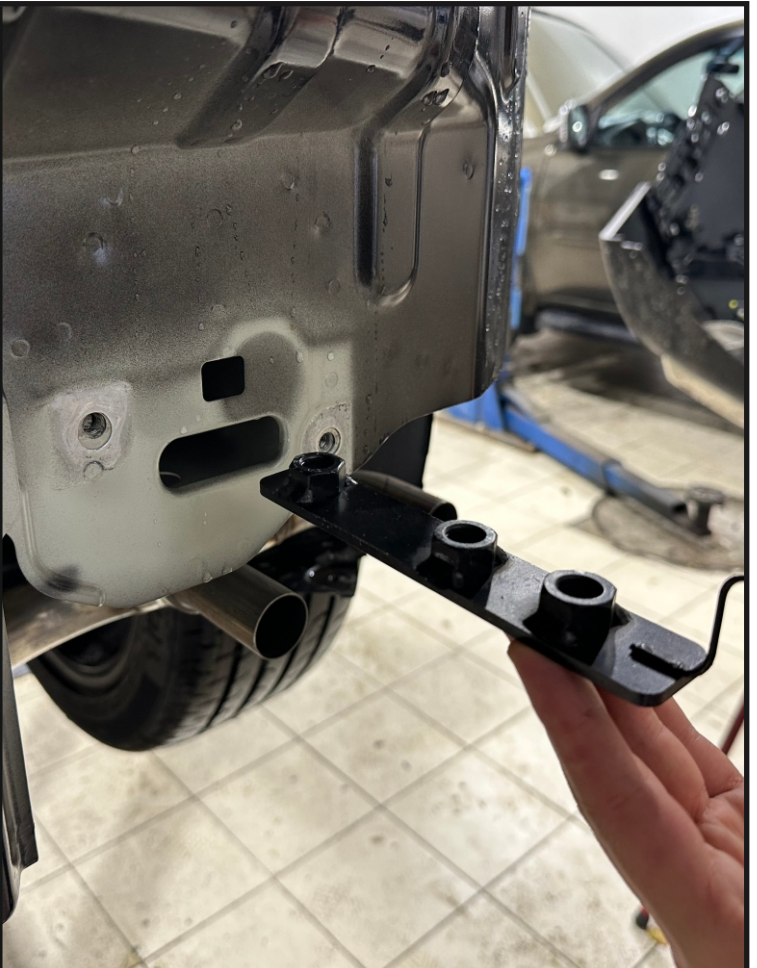

**Установить закладные (6) в левый и правые лонжероны.**

**7**

Установить кронштейны (2 и 3), закрепив их к установленным закладным с помощью болтов М10х1,25х35 (10), шайб 10 пружинных (16) и шайб 10 увеличенных (17).

**8**

Установить левый и правый кронштейны (4 и 5) с усилителем бампера к задней панели с помощью болтов М8х30 (9), шайб 8 пружинных (14) и шайб 8 увеличенных (15).

**9**

Прогнать резьбовые отверстия балки (1) при помощи метчика М12х1,25. Затем установить балку, закрепив к кронштейнам с помощью болтом М12х1,25х45 (11), шайб 12 пружинных (18), шайб 12 (19) и гаек м12х1,25 (13).

**10**

Затянуть все резьбовые соединения: сначала балку к кронштейнам, затем потом кронштейны к лонжеронам, потом кронштейны к задней панели. Моменты затяжки М8=25 Нм; М10=47 Нм; М12=81 Нм. Установить бампер в обратном порядке.





Установить кронштейн под розетку (7) и крюк (8) с помощью болтов M12x1,25x70 (12), шайб 12 пружинных (18), шайб 12 (19) и гаек M12x1,25 (13).



Затянуть все резьбовые соединения. Моменты затяжки M12=81 Нм.