

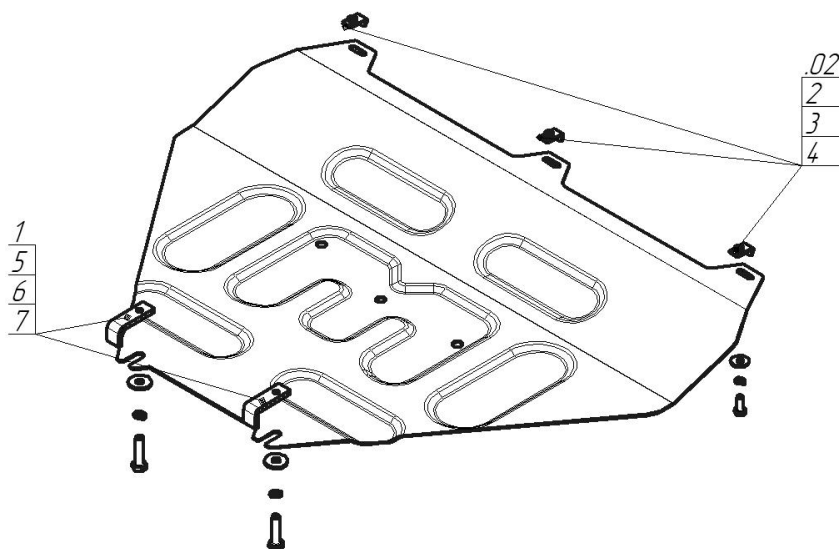









| Марка | Модель | Объем | Год выпуска |
|-------|--------|-------|-------------|
| Audi | Q5 | 2.0 | 2017-н.в. |



Комплект крепежа

| | | | | | | | |
|----|---|----------------------------|------|---|---|--|------|
| 02 |  | Балка | | 4 |  | Шайба Гровера DIN 127 В М06, средняя серия | 3 шт |
| 1 |  | ПЗ 61x20x6 А40 М10 | 2 шт | 5 |  | Болт DIN 933 – 8.8 10x040 | 2 шт |
| 2 |  | Болт DIN 933 – 8.8 06x020 | 3 шт | 6 |  | Шайба кузов. DIN 9021 М 10 *200* | 2 шт |
| 3 |  | Шайба кузов. DIN 9021 М 06 | 3 шт | 7 |  | Шайба Гровера DIN 127 В М10, средняя серия | 2 шт |

Автомобиль без защиты

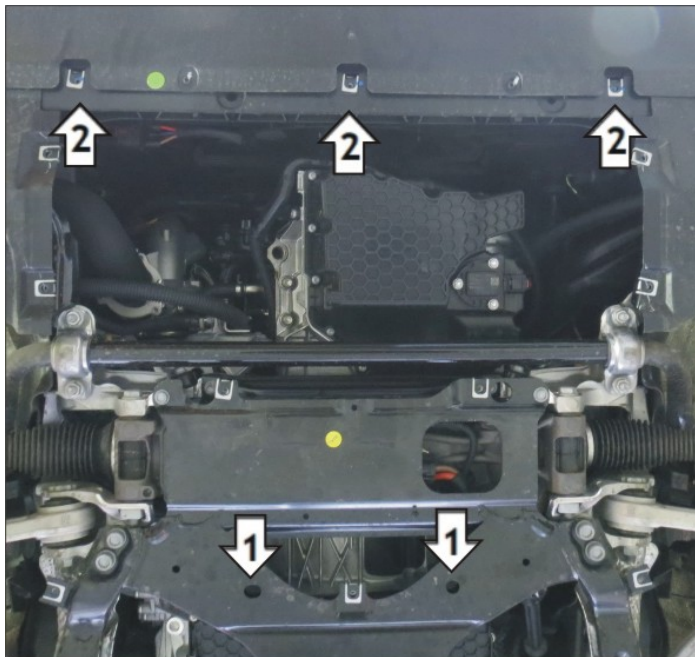

Автомобиль с защитой

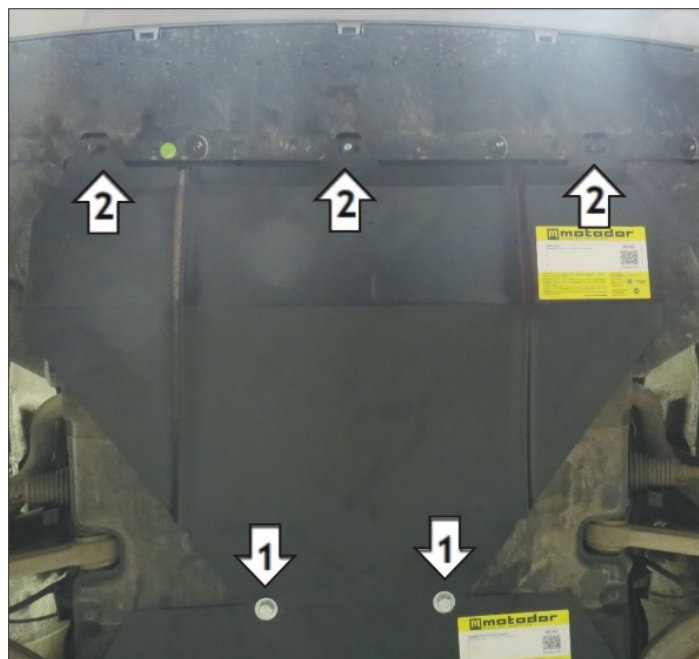

Порядок установки

Снять штатный пыльник, при желании Защита ставится поверх пыльника;

1. Через отверстия показанные на изображении установить Закладную ПЗ 61x20x6 А40 М10, наживить Болты М10х50 с Гр.Шайбами 10 и Шайбами 10, установить Щит задними пазами;

2. В отверстия показанные на изображении установить Закладную 02 (штатные плипсы снять), установить Щит при помощи Болтов М6х20, Гр.Шайб 6 и Шайб 6;

Затянуть весь крепеж.

Компания оставляет за собой право вносить изменения в конструкцию и комплектацию продукции.
Появились вопросы по установке? Заходите на сайт: motodor.pro или звоните! 8-800-333-01-47

Версия инструкции от 19.01.2018 15:27:29