

Защищаемые агрегаты: Двигатель, Коробка переключения передач

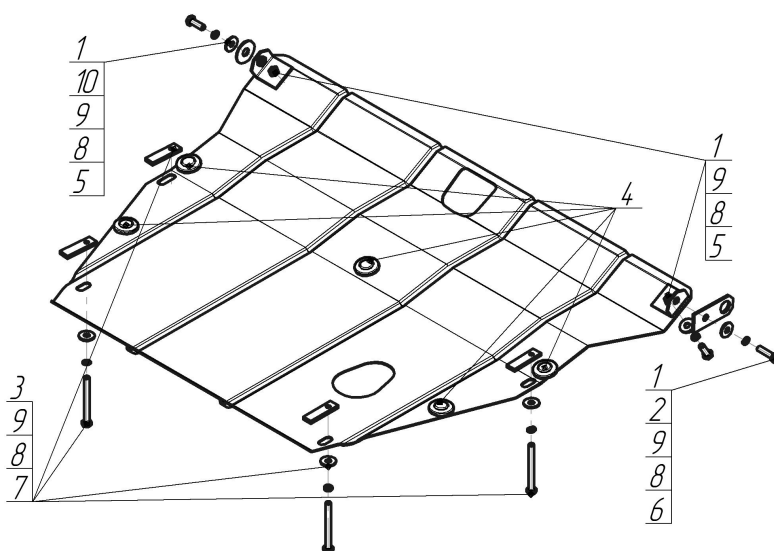









Материал защиты: 2 мм, Сталь



Марка	Модель	Объем	Год выпуска
KIA	Cerato (Id)	1.6, 1.8, 2.0	2004-2006



Комплект крепежа

1		Уголок А25 М10		6		Болт DIN 933 – 8.8 10x040	1 шт
2		Петля буксировочная_000603	1 шт	7		Болт DIN 933 – 8.8 10x100	4 шт
3		ПР 70x20x6 А15 М10	4 шт	8		Шайба Гровера DIN 127 М10	8 шт
4		Демпфер жёлтый	5 шт	9		Шайба кузов. DIN 9021 М 10 *200*	8 шт
5		Болт DIN 933 – 8.8 10x030	3 шт	10		Шайба кузов. DIN 9021 М 14	1 шт

Автомобиль без защиты

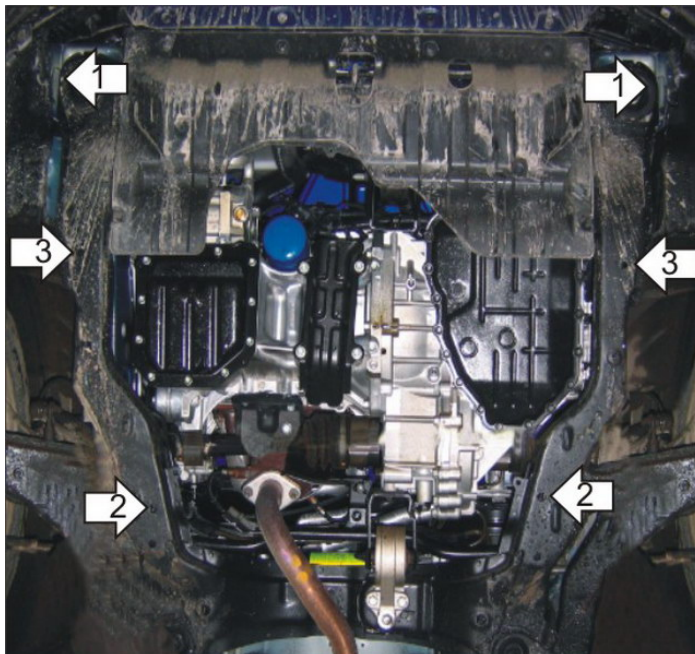

Автомобиль с защитой

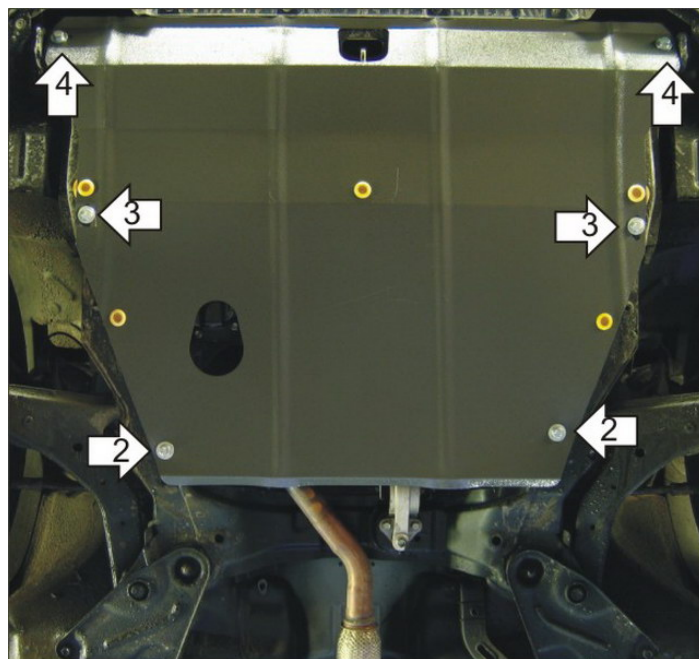

Порядок установки

1. Установить на транспортировочные проушины Уголки А25 М10 и Петлю буксировочную при помощи Болта М10х40, Болта М10х30, Шайбы 14, Шайб 10 и Гроверов 10.
2. Установить на продольные балки подрамника задние точки крепления Защиты при помощи ПР 70х20 А15 М10, Болтов М10х100, Шайб 10 и Гроверов 10.
3. Установить на продольные балки подрамника средние точки крепления Защиты при помощи ПР 70х20 А15 М10, Болтов М10х100, Шайб 10 и Гроверов 10.
4. Установить на ранее установленные Уголки А25 М10 передние точки крепления Защиты при помощи Болтов М10х30, Шайб 10 и Гроверов 10.

Появились вопросы по установке? Заходите на сайт: oootrio.ru или звоните! 8-800-333-01-47

Версия инструкции от