

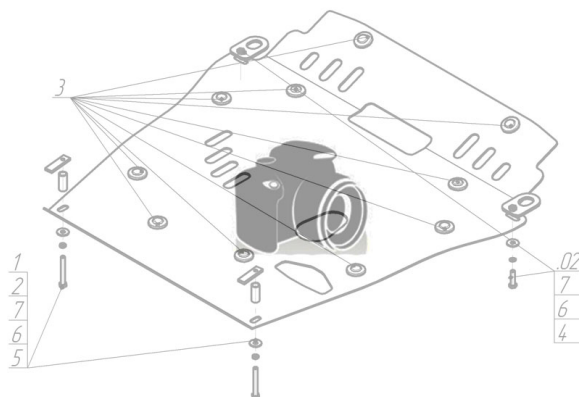









Марка	Модель	Объем	Год выпуска	Марка	Модель	Объем	Год выпуска
Mercedes-benz	Sprinter 308 (901)	2.3	2002-2006	Mercedes-benz	Sprinter Classic 311	2.1	2013-н.в.

## Изображение отсутствует



### Комплект крепежа

1		КР 50 А10 М8х30	2 шт	5		Болт DIN 933 – 8.8 10x020	2 шт
2		Гайка DIN 934 М 08		6		Шайба Гровера DIN 127 М10	2 шт
3		Шайба Гровера DIN 127 М08	2 шт	7		Шайба кузов. DIN 9021 М 10 *200*	4 шт
4		Шайба кузов. DIN 9021 М 08 *200*	2 шт				

## Автомобиль без защиты



## Автомобиль с защитой



## Порядок установки

1. Установить спереди а/м, к поперечной рамке подрамника Уголки при помощи ПУ60x14x6 М8, Болтов М8x30, Гр8 и Ш8, Ш10
2. Установить задние точки защиты под штатные болты подрамника а/м.
3. Установить передние точки защиты на ранее установленные уголки при помощи Болтов М10, Гр10 и Ш10.

Появились вопросы по установке? Заходите на сайт: [oootrio.ru](http://oootrio.ru) или звоните! 8-800-333-01-47

[Версия инструкции от](#)