

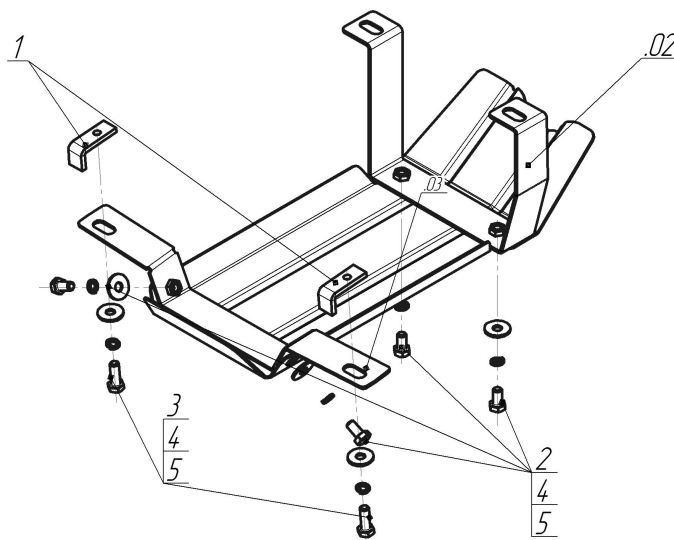









Марка	Модель	Объем	Год выпуска	Марка	Модель	Объем	Год выпуска
Nissan	Terrano	1.6, 2.0	2014-н.в.	Renault	Duster	2.0	2011-н.в.



Комплект крепежа

02		Балка/Кронштейн		3		Болт DIN 933 – 8.8 10x035	2 шт
03		Балка/Кронштейн		4		Шайба Гровера DIN 127 M10	6 шт
1		ПЗ 56x20x6 А30 М10	2 шт	5		Шайба кузов. DIN 9021 М 10 *200*	6 шт
2		Болт DIN 933 – 8.8 10x020	4 шт				

Автомобиль без защиты

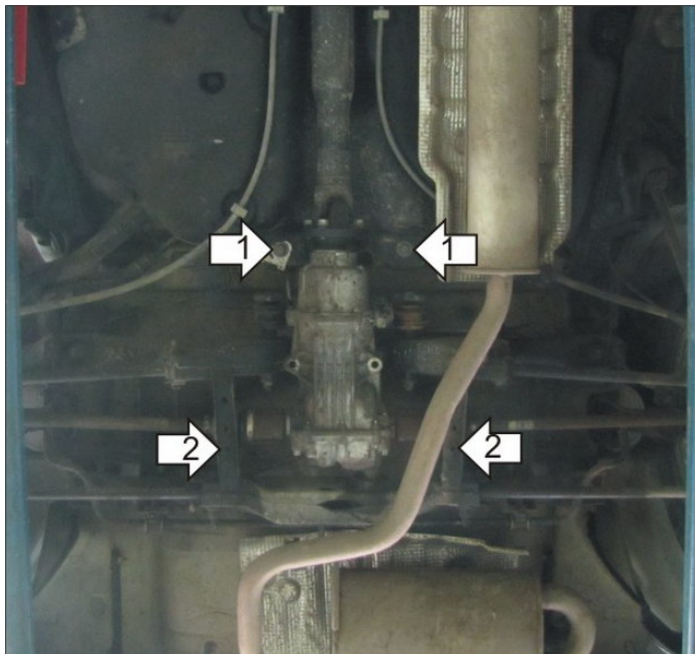

Автомобиль с защитой

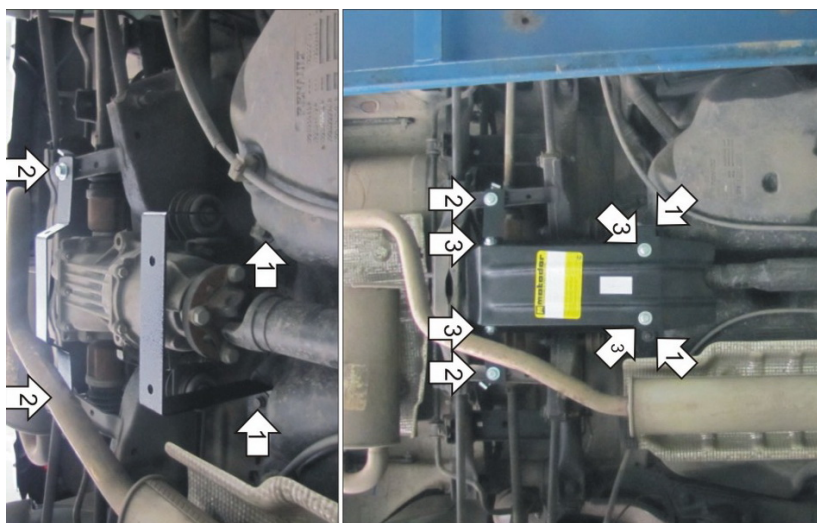

Порядок установки

1. Установить на штатные болты крепления бензобака Балку Переднюю.
2. Установить на продольные ребра подрамника дифференциала Балку Заднюю при помощи ПЗ 56x20x6 А30 М10, Болтов М10x35, Шайб 10 и Гроверов 10.
3. Установить на ранее закрепленные Балки защиту при помощи Болтов М10x20, Шайб 10 и Гроверов 10.

Появились вопросы по установке? Заходите на сайт: oootrio.ru или звоните! 8-800-333-01-47

[Версия инструкции от](#)