

Защищаемые агрегаты: Двигатель, Коробка переключения передач

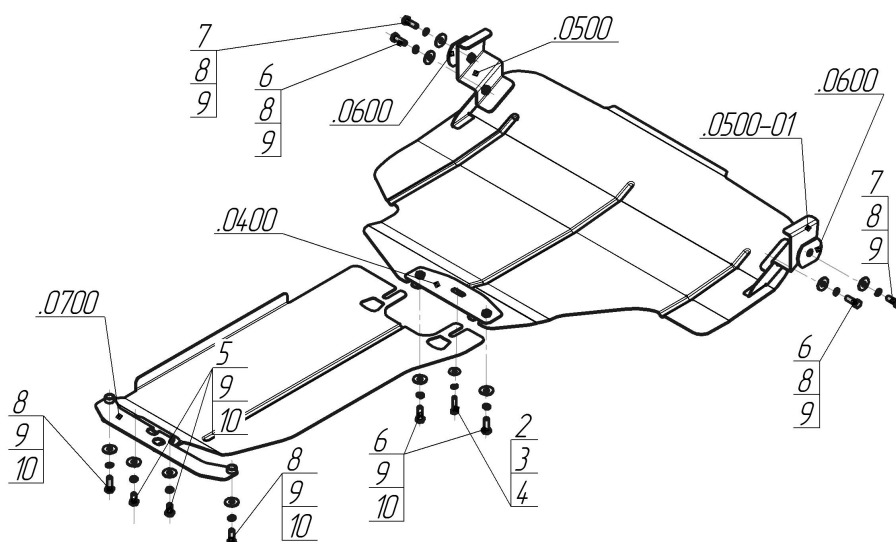













Материал защиты: 2 мм, Сталь



| Марка | Модель | Объем | Год выпуска |
|--------|---------------|----------|-------------|
| Subaru | Forester (sh) | 2.0, 2.5 | 2008-2013 |



Комплект крепежа

| | | | | | | | |
|---------|---|---------------------------|------|----|---|----------------------------------|-------|
| 0400 |  | Балка/Кронштейн | | 4 |  | Шайба кузов. DIN 9021 M 08 *200* | 1 шт |
| 0500 |  | Балка/Кронштейн | | 5 |  | Болт DIN 933 – 8.8 10x020 | 2 шт |
| 0500-01 |  | Балка/Кронштейн | | 6 |  | Болт DIN 933 – 8.8 10x030 | 4 шт |
| 0600 |  | Балка/Кронштейн | | 7 |  | Болт DIN 933 – 8.8 10x035 | 2 шт |
| 0700 |  | Балка/Кронштейн | | 8 |  | Шайба Гровера DIN 127 M10 | 10 шт |
| 1 |  | ПЗ 101x20x6 A50 M10 | 2 шт | 9 |  | Шайба кузов. DIN 9021 M 10 *200* | 11 шт |
| 2 |  | Болт DIN 933 – 8.8 08x035 | 1 шт | 10 |  | Болт M10x30x1,25 (мелк) | |
| 3 |  | Шайба Гровера DIN 127 M08 | 1 шт | | | | |

Автомобиль без защиты

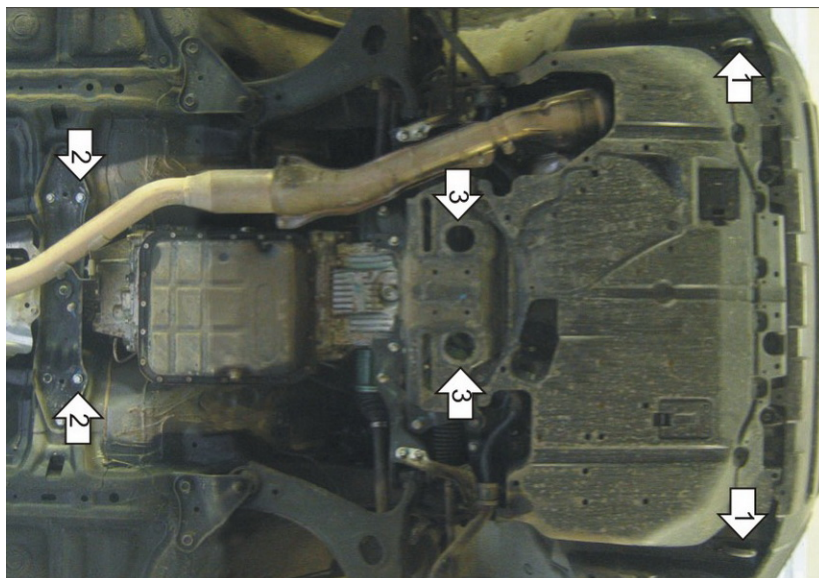

Автомобиль с защитой

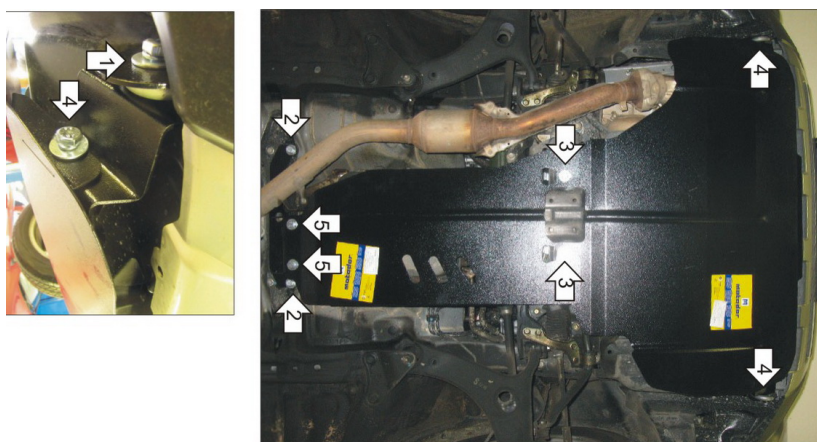

Порядок установки

1. Защита ставится поверх пыльника. Установить на транспортировочные проушины Кронштейны при помощи Шайб специальных, Болтов M10x35, Шайб 10 и Гроверов 10.
2. Установить совместно с поперечной балкой на штатные места крепления Балку при помощи Болтов M10x1,25x30, Шайб 10 и Гроверов 10.
3. Установить на а/м с ЭУР на подрамник в задней части моторного отсека задние точки крепления первого щита совместно с передними точками крепления второго щита при помощи ПЗ 101x20x6 A50 M10, Болтов M10x30, Шайб 10 и Гроверов 10. Установить на а/м с ГУР на подрамник в задней части моторного отсека задние точки крепления первого щита совместно с передними точками крепления второго щита при помощи Прижима, Болта M8x35, Шайбы 8 и Гровера 8.
4. Установить на ранее установленные Кронштейны передние точки крепления первого щита при помощи Болтов M10x30, Шайб 10 и Гроверов 10.
5. Установить на ранее установленную балку задние точки второго щита при помощи Болтов M10x20, Шайб 10 и Гроверов 10.

Появились вопросы по установке? Заходите на сайт: oootrio.ru или звоните! 8-800-333-01-47

[Версия инструкции от](#)