

Защищаемые агрегаты: Двигатель, Коробка переключения передач

Материал защиты: 2 мм, Сталь







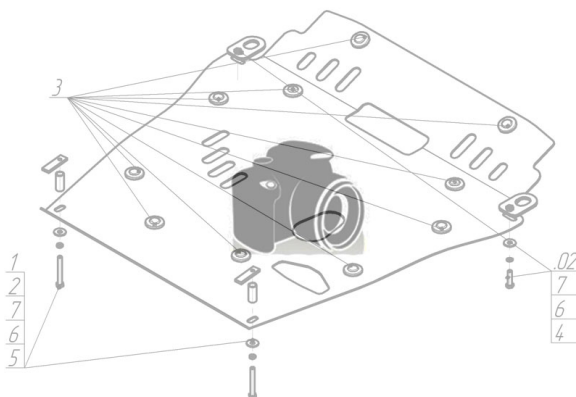





Марка	Модель	Объем	Год выпуска
Volkswagen	Phaeton (3d_)	6.0	2002-2006

## Изображение отсутствует



### Комплект крепежа

1		ПЗ 61x20x6 A40 M10	2 шт	10		Болт DIN 933 – 8.8 08x020	1 шт
2		ПР 50x20x6 M10	2 шт	11		Болт DIN 933 – 8.8 08x035	1 шт
3		Проставка 15	2 шт	12		Шайба Гровера DIN 127 M08	2 шт
4		Проставка 55 (НЕ ИСПОЛЬЗОВАТЬ)	2 шт	13		Шайба кузов. DIN 9021 M 08 *200*	2 шт
5		ПУ 60x14x6 A20 B10 M8	1 шт	14		Болт DIN 933 – 8.8 10x040	2 шт
6		Демпфер жёлтый	4 шт	15		Болт DIN 933 – 8.8 10x120	2 шт
7		Болт DIN 933 – 8.8 06x020	3 шт	16		Шайба Гровера DIN 127 M10	10 шт
8		Шайба Гровера DIN 127 M06	3 шт	17		Шайба кузов. DIN 9021 M 10 *200*	10 шт
9		Шайба кузов. DIN 9021 M 06	3 шт				

## Автомобиль без защиты

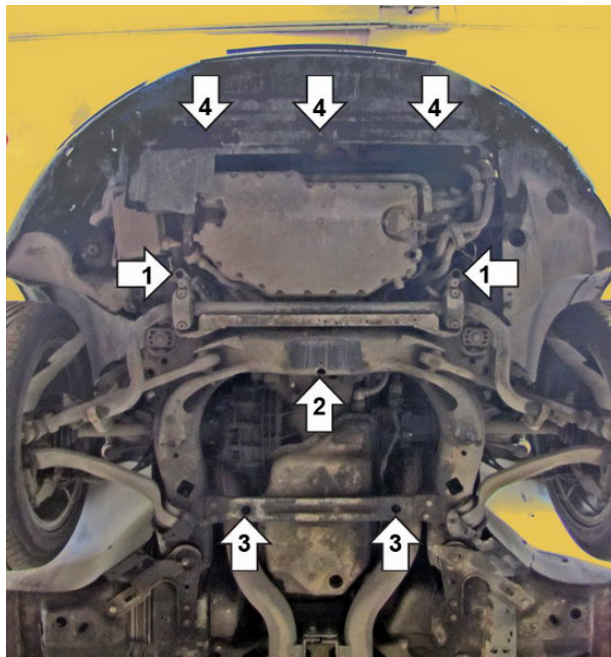

## Автомобиль с защитой

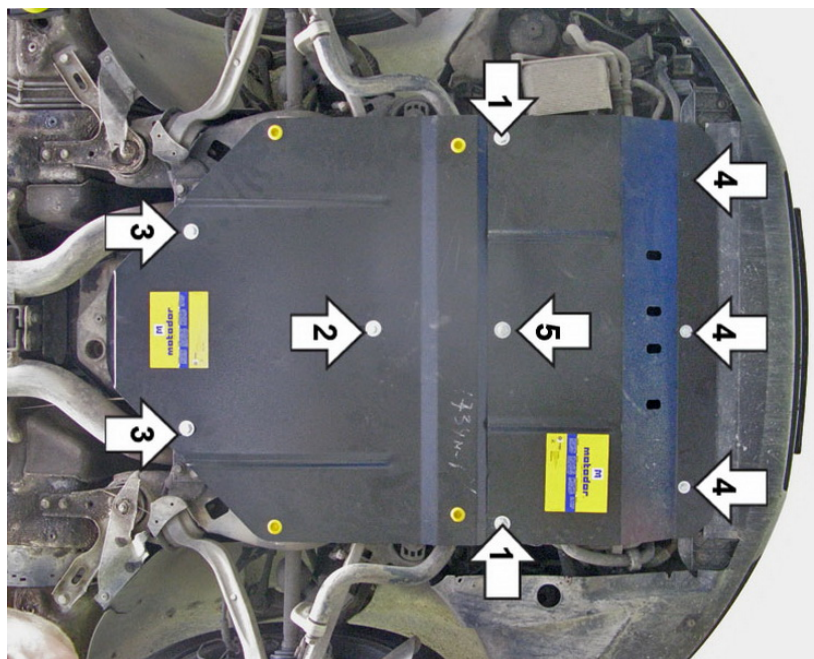

## Порядок установки

1. Установить планки ПР50х20х6 в точках 1 и наживить болты М10х110 с проставками 50 и 15 мм, сверху и снизу - шайбы 10.
2. Установить планку ПУ60х14х6 А20В10 М8 в точку 2. Установить планки ПЗ 61х20х6 А40 на балку в точках 3.
3. Установить Щит2, наживить болт М8х35 (точка 2) и 2 болта М10х40 (точки 3).
4. Установить Щит1, наживить 3 болта М6х20 (точки 4).
5. Закрутить Болт М8х16 в точке 5. Затянуть все болты.

Появились вопросы по установке? Заходите на сайт: [oootrio.ru](http://oootrio.ru) или звоните! 8-800-333-01-47

[Версия инструкции от](#)