

Защищаемые агрегаты: Двигатель, Коробка переключения передач

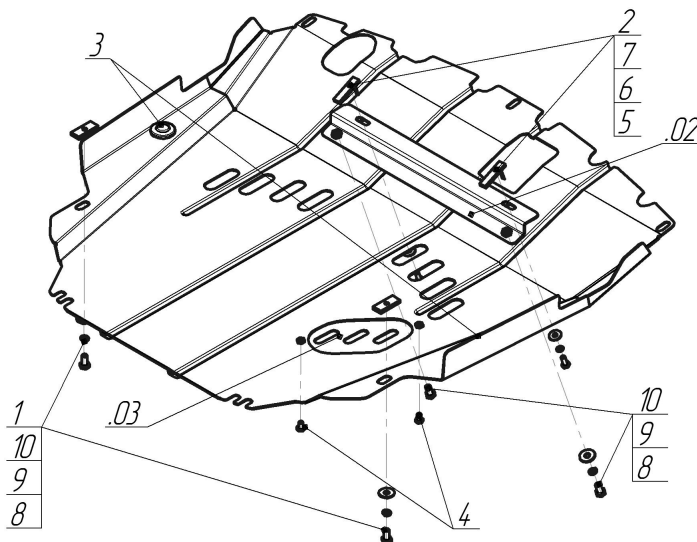











Материал защиты: 2 мм, Сталь



Марка	Модель	Объем	Год выпуска	Марка	Модель	Объем	Год выпуска
Chevrolet	Captiva (c140)	2.4	2011-2014	Opel	Antara	2.4	2011-н.в.
Chevrolet	Captiva (c140)	2.4	2014-н.в.				



Комплект крепежа

02		Балка/Кронштейн		5		Болт DIN 933 – 8.8 08x020	2 шт
03		Балка/Кронштейн		6		Шайба Гровера DIN 127 M08	2 шт
1		ПР 50x20x6 M10	2 шт	7		Шайба кузов. DIN 9021 M 08 *200*	2 шт
2		ПУ 60x14x6 A20 B10 M8	2 шт	8		Болт DIN 933 – 8.8 10x020	4 шт
3		Демпфер жёлтый	2 шт	9		Шайба Гровера DIN 127 M10	4 шт
4		Болт DIN 933 – 8.8 08x010	2 шт	10		Шайба кузов. DIN 9021 M 10 *200*	4 шт

Автомобиль без защиты

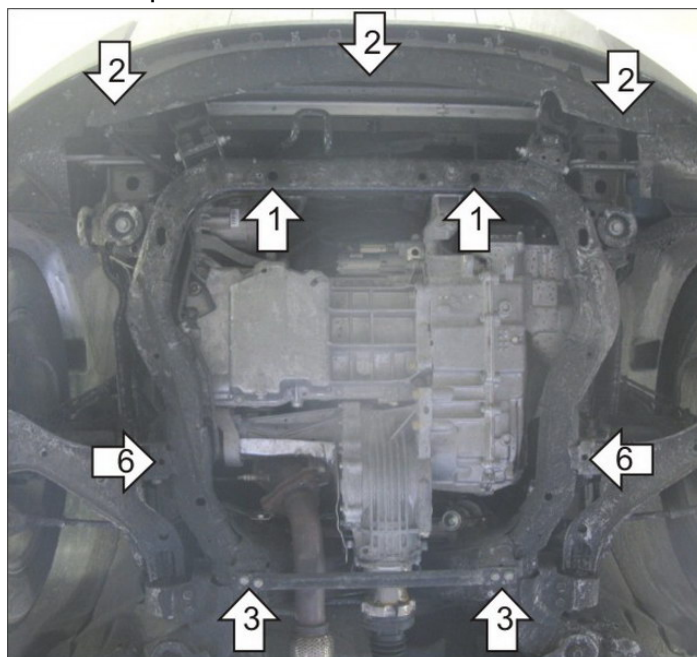

Автомобиль с защитой

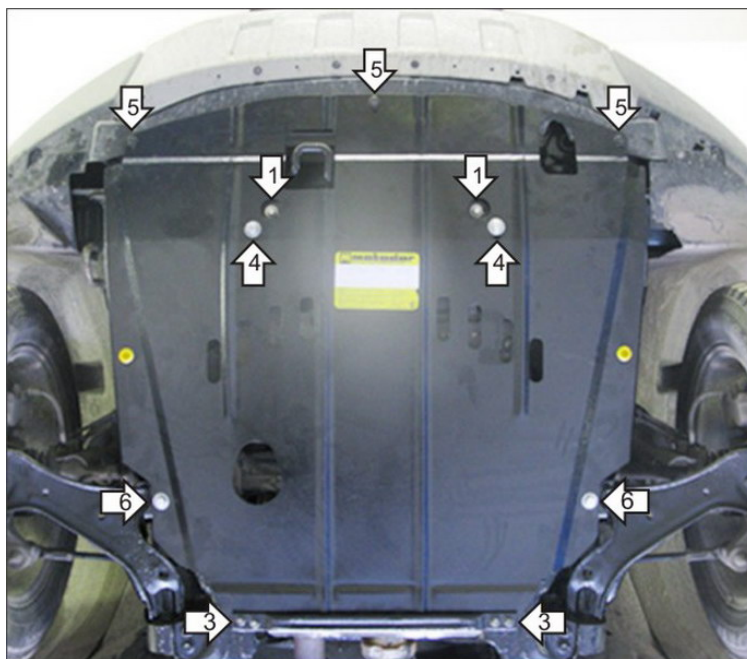

Порядок установки

1. Установить в штатные отверстия поперечной балки подрамника Балку из комплекта крепежа при помощи ПУ 60x14x6 A20B10 M8 и Болтов M8x20.
2. Выкрутить 3 болта крепления бампера.
3. Ослабить 4 болта крепления поперечной балки и установить на них задними открытыми пазами защиту.
4. Установить на ранее установленную Балку передние-средние точки защиты при помощи Болтов M10x20.
5. Установить на ранее выкрученные болты крепления бампера передние точки защиты.
6. Установить в отверстия подрамника напротив рычагов задние-средние точки защиты при помощи ПР 50x20x6 M10 и Болтов M10x20.

Появились вопросы по установке? Заходите на сайт: oootrio.ru или звоните! 8-800-333-01-47

[Версия инструкции от](#)