

Защищаемые агрегаты: Двигатель, Коробка переключения передач

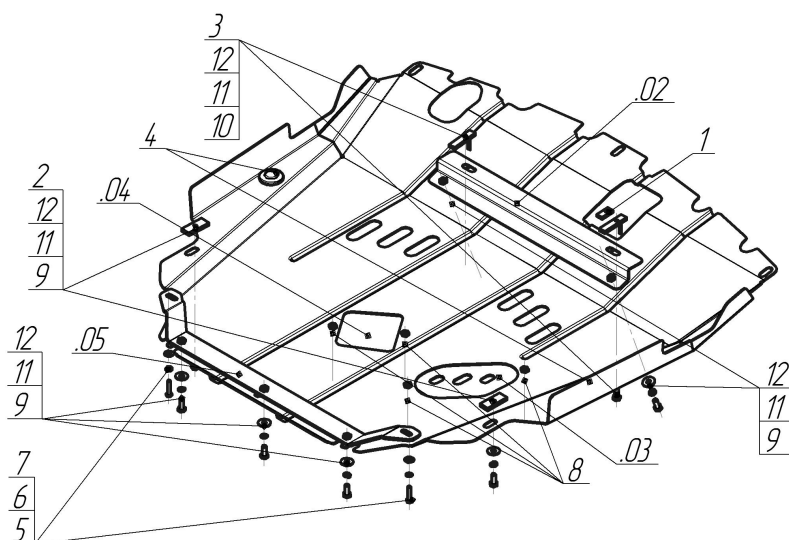















Материал защиты: 2 мм, Сталь



Марка	Модель	Объем	Год выпуска	Марка	Модель	Объем	Год выпуска
Chevrolet	Captiva	2.2, 2.4	2011-2014	Opel	Antara	2.2, 2.4	2012-н.в.
Chevrolet	Captiva	2.2, 2.4	2014-н.в.				



### Комплект крепежа

02		Балка		5		Болт DIN 933 – 8.8 06x030	2 шт
03		Балка		6		Шайба Гровера DIN 127 M06	2 шт
04		Балка		7		Шайба кузов. DIN 9021 M 06	2 шт
05		Балка		8		Болт DIN 933 – 8.8 08x010	4 шт
1		ПР 30x14x5 A10 M8	1 шт	9		Болт DIN 933 – 8.8 08x020	7 шт
2		ПР 50x20x6 M8	2 шт	10		Болт DIN 933 – 8.8 08x030	2 шт
3		ПУ 60x14x6 A20 B10 M8	2 шт	11		Шайба Гровера DIN 127 M08	9 шт
4		Демпфер жёлтый	2 шт	12		Шайба кузов. DIN 9021 M 08 *200*	9 шт

## Автомобиль без защиты

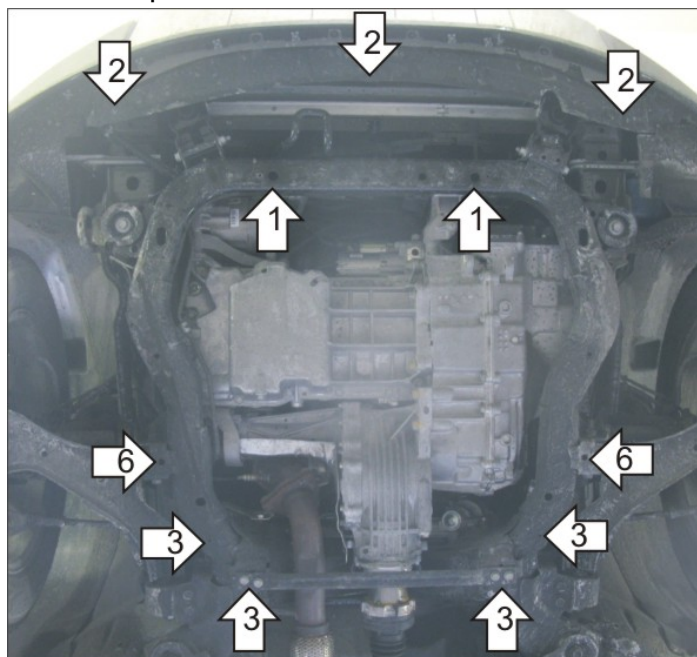

## Автомобиль с защитой



## Порядок установки

1. Установить в штатные отверстия поперечной балки подрамника Переднюю Балку при помощи планок ПУ 60x14x6 А20В10 М8 (или ПР30x14x8 М8 справа) и Болтов М8x20.
2. Выкрутить 3 болта крепления бампера.
3. Ослабить 4 болта крепления поперечной балки и установить на них задними открытыми пазами защиту (при отсутствии поперечной балки установить Заднюю Балку из комплекта крепежа в штатные резьбовые отверстия при помощи Болтов М6x30 и прикрепить к Балке защиту при помощи Болтов М8x20).
4. Установить на ранее установленную Переднюю Балку передние-средние точки защиты при помощи Болтов М8x20.
5. Установить на ранее выкрученные болты крепления бампера передние точки защиты.
6. Установить в отверстия подрамника напротив рычагов задние-средние точки защиты при помощи ПР 50x20x6 М8 и Болтов М8x20. Затянуть весь крепеж.

Появились вопросы по установке? Заходите на сайт: [motodor.pro](http://motodor.pro) или звоните! 8-800-333-01-47

Версия инструкции от 20.02.2016 7:58:48