

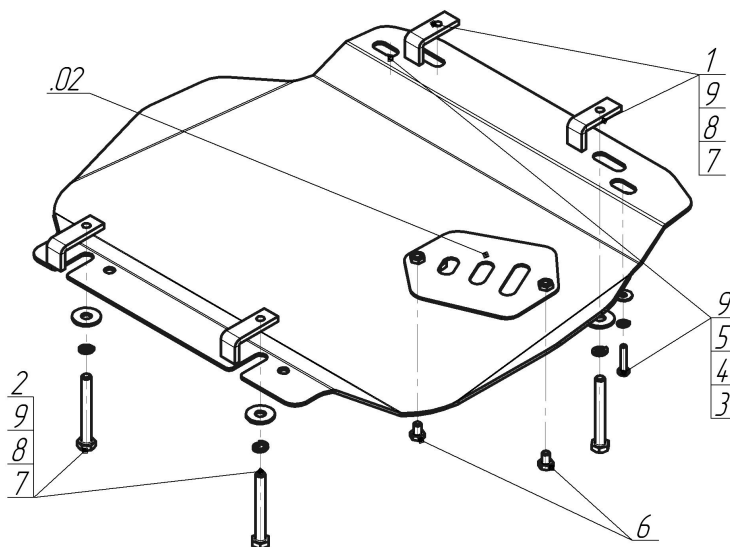











| Марка | Модель | Объем | Год выпуска | Марка | Модель | Объем | Год выпуска |
|----------|--------|-------|-------------|-------|--------|-------|-------------|
| Chrysler | 300 C | 2.7 | 2004-2007 | Dodge | Magnum | 2.7 | 2004-2007 |



Комплект крепежа

| | | | | | | | |
|----|---|---------------------------|------|---|---|----------------------------------|------|
| 02 |  | Балка/Кронштейн | | 5 |  | Шайба кузов. DIN 9021 M 06 | 2 шт |
| 1 |  | ПЗ 56x20x6 A30 M10 | 2 шт | 6 |  | Болт DIN 933 – 8.8 08x010 | 2 шт |
| 2 |  | ПЗ 61x20x6 A40 M10 | 2 шт | 7 |  | Болт DIN 933 – 8.8 10x080 | 4 шт |
| 3 |  | Болт DIN 933 – 8.8 06x030 | 2 шт | 8 |  | Шайба Гровера DIN 127 M10 | 4 шт |
| 4 |  | Шайба Гровера DIN 127 M06 | 2 шт | 9 |  | Шайба кузов. DIN 9021 M 10 *200* | 6 шт |

Автомобиль без защиты

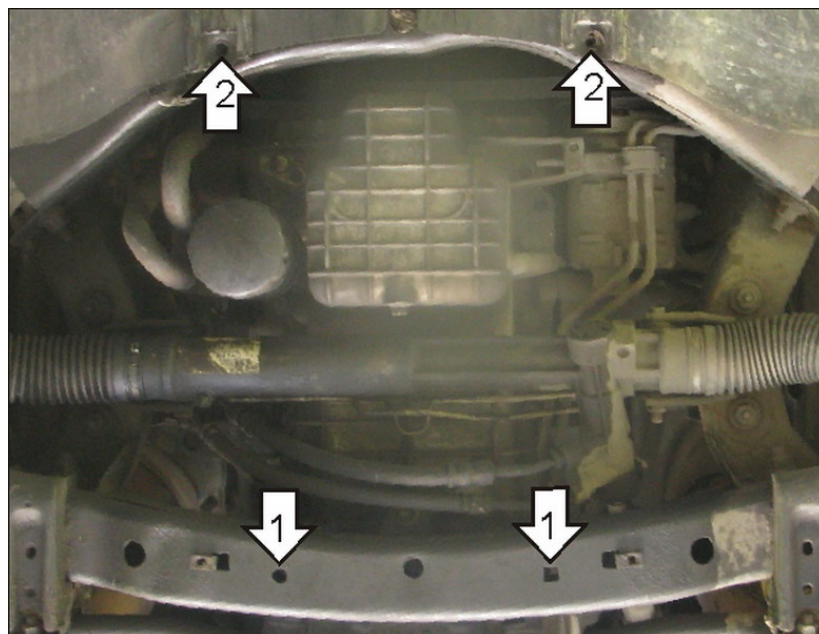

Автомобиль с защитой

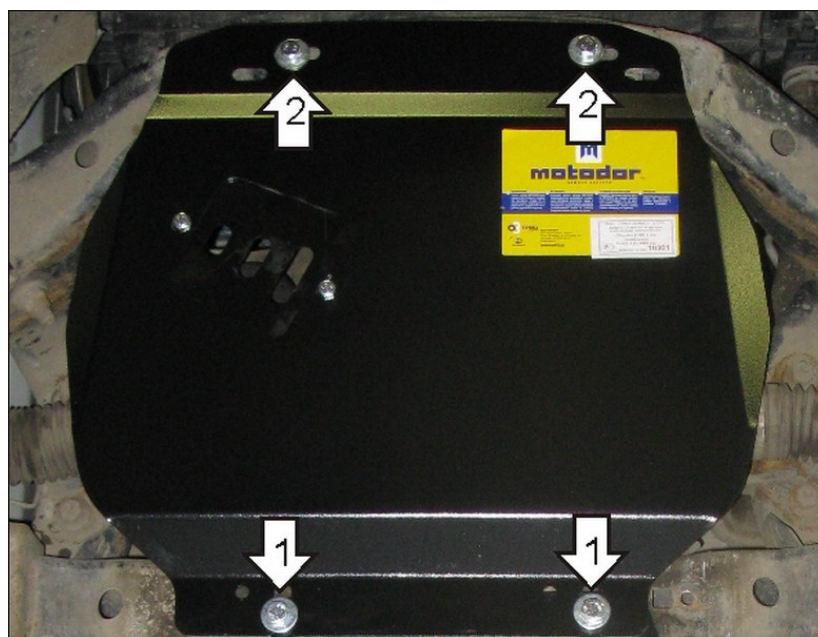

Порядок установки

1. Соосно с отверстиями в поперечной балке установить ПЗ 61x20x6 А40 М10 и наживить Болты М10x80 с Шайбами и Гр. Шайбами 10.
2. Закрепить к подрамнику радиатора передние точки защиты, используя ПЗ 56x20x6, Болты М10x80 с Шайбами и Гр. Шайбами 10.

Появились вопросы по установке? Заходите на сайт: oootrio.ru или звоните! 8-800-333-01-47

[Версия инструкции от](#)