

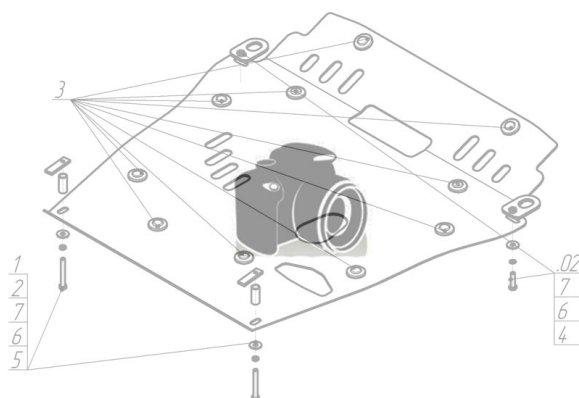









Марка	Модель	Объем	Год выпуска
Mitsubishi	L 200 (K3_t, K_t, K2_t, K1_t, K0_t)	2.5	2004-2006

Изображение отсутствует



Комплект крепежа

1		ПР 70x20x6 A15 M10	2 шт	5		Болт M10x20x1,25 (мелк)	2 шт
2		Болт DIN 933 – 8.8 08x030	2 шт	6		Болт DIN 933 – 8.8 10x030	2 шт
3		Шайба Гровера DIN 127 M08	2 шт	7		Шайба Гровера DIN 127 M10	6 шт
4		Шайба кузов. DIN 9021 M 08 *200*	2 шт	8		Шайба кузов. DIN 9021 M 10 *200*	4 шт

Автомобиль без защиты

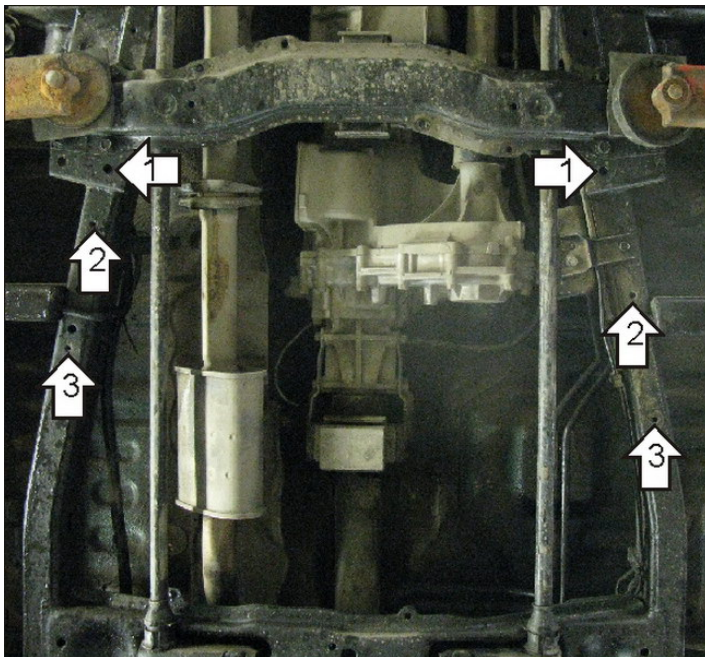

Автомобиль с защитой

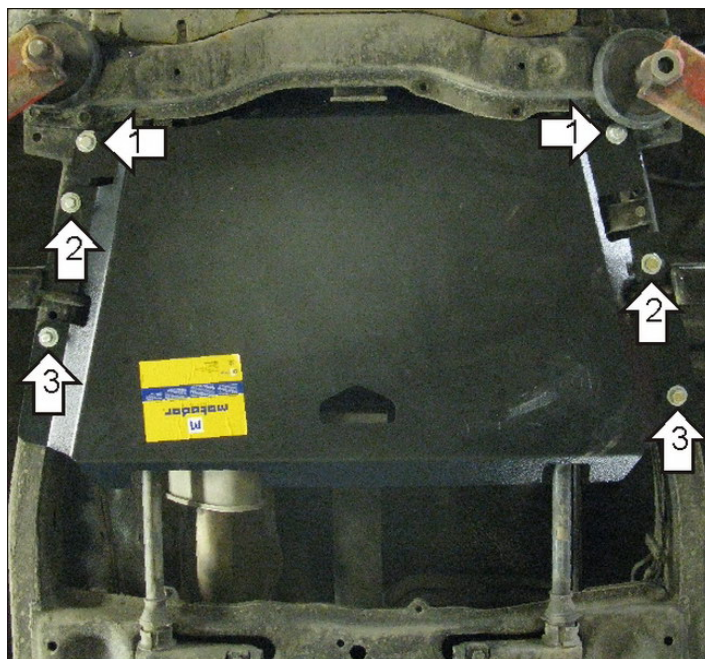

Порядок установки

1. Соосно с отверстиями в подрамнике разместить ПР 70x20x6 А15 М10 и закрепить передние точки защиты Болтами М10х30 с Шайбами и Гр. Шайбами 10.
2. Закрепить в штатные резьбовые отверстия рамы средние точки защиты, используя Болты М8х30 с Шайбами 10, Шайбами и Гр. Шайбами 8.
3. Закрепить в штатные резьбовые отверстия рамы задние точки защиты, используя Болты М10х1.25х30 с Шайбами 10.

Появились вопросы по установке? Заходите на сайт: oootrio.ru или звоните! 8-800-333-01-47

[Версия инструкции от](#)