

Защищаемые агрегаты: Двигатель, Коробка переключения передач, Радиатор

Материал защиты: 3 мм, Сталь







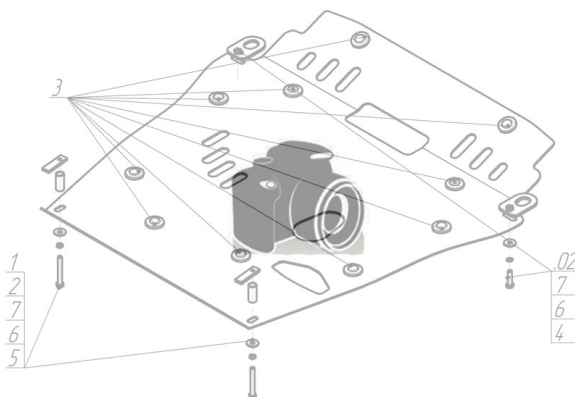



Марка	Модель	Объем	Год выпуска	Марка	Модель	Объем	Год выпуска
Ssangyong	Rexton	2.0	2007-2012	Ssangyong	Rexton (gab_)	2.3, 2.7	2007-2012
Ssangyong	Rexton (gab_)	3.2	2002-2004	Ssangyong	Rexton (gab_)	2.0	2012-н.в.

Изображение отсутствует



Комплект крепежа

1		ПР 50x20x6 M10	2 шт	5		Шайба кузов. DIN 9021 M 08 *200*	2 шт
2		Демпфер жёлтый	7 шт	6		Болт DIN 933 – 8.8 10x030	4 шт
3		Болт DIN 933 – 8.8 08x030	2 шт	7		Шайба Гровера DIN 127 M10	4 шт
4		Шайба Гровера DIN 127 M08	2 шт	8		Шайба кузов. DIN 9021 M 10 *200*	4 шт

Автомобиль без защиты

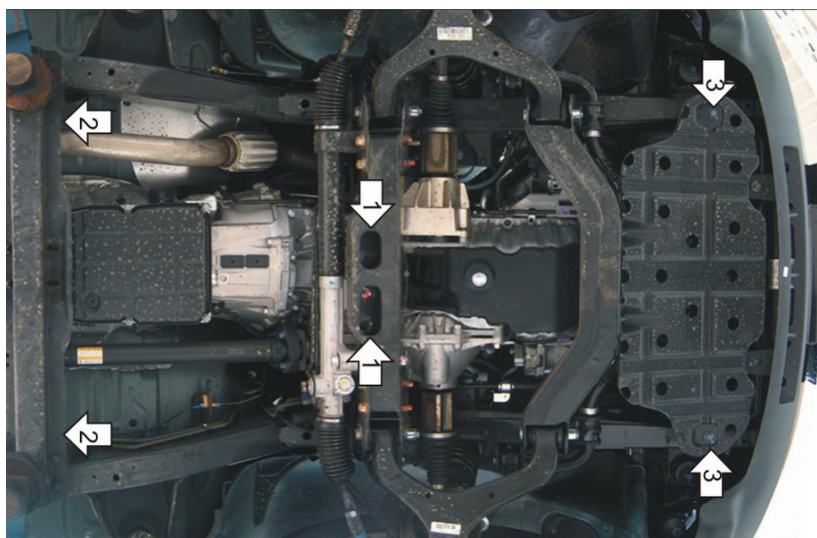

Автомобиль с защитой

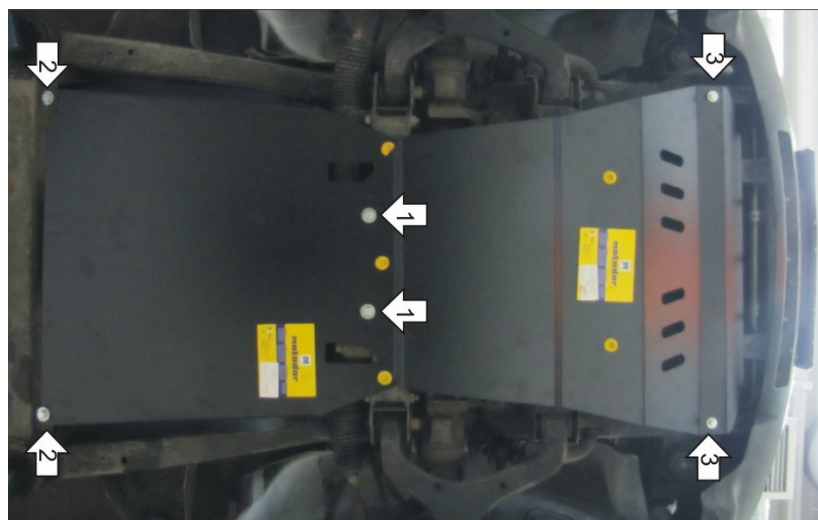

Порядок установки

1. Снять штатный пластиковый пыльник. Установить в отверстие поперечной балки Прижим. Установить на Прижим Передние точки Щита КПП при помощи Болтов M10x30.
2. Установить в отверстия поперечной балки опоры КПП Задние точки Щита КПП при помощи ПР 50x20x6 M10 и Болтов M10x30.
3. Установить задние точки первого Щита совместно с передними точками Щита КПП. Установить на штатные места крепления пыльника передние точки первого щита при помощи Болтов M8x30.

Появились вопросы по установке? Заходите на сайт: oootrio.ru или звоните! 8-800-333-01-47

[Версия инструкции от](#)