

# ИНСТРУКЦИЯ ПО УСТАНОВКЕ ЗАЩИТА РАЗДАТОЧНОЙ КОРОБКИ

## 333.4804.2.6

МАРКА	МОДЕЛЬ	ГОД ВЫПУСКА	ОБЪЕМ ДВИГАТЕЛЯ	ТИП КПП	ТИП ПРИВОДА
Tank	300	2023-	2.0	АКПП	Полный
Tank	500	2023-	3.0	АКПП	Полный



Рис .1



Рис .3а

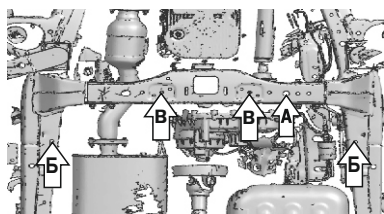
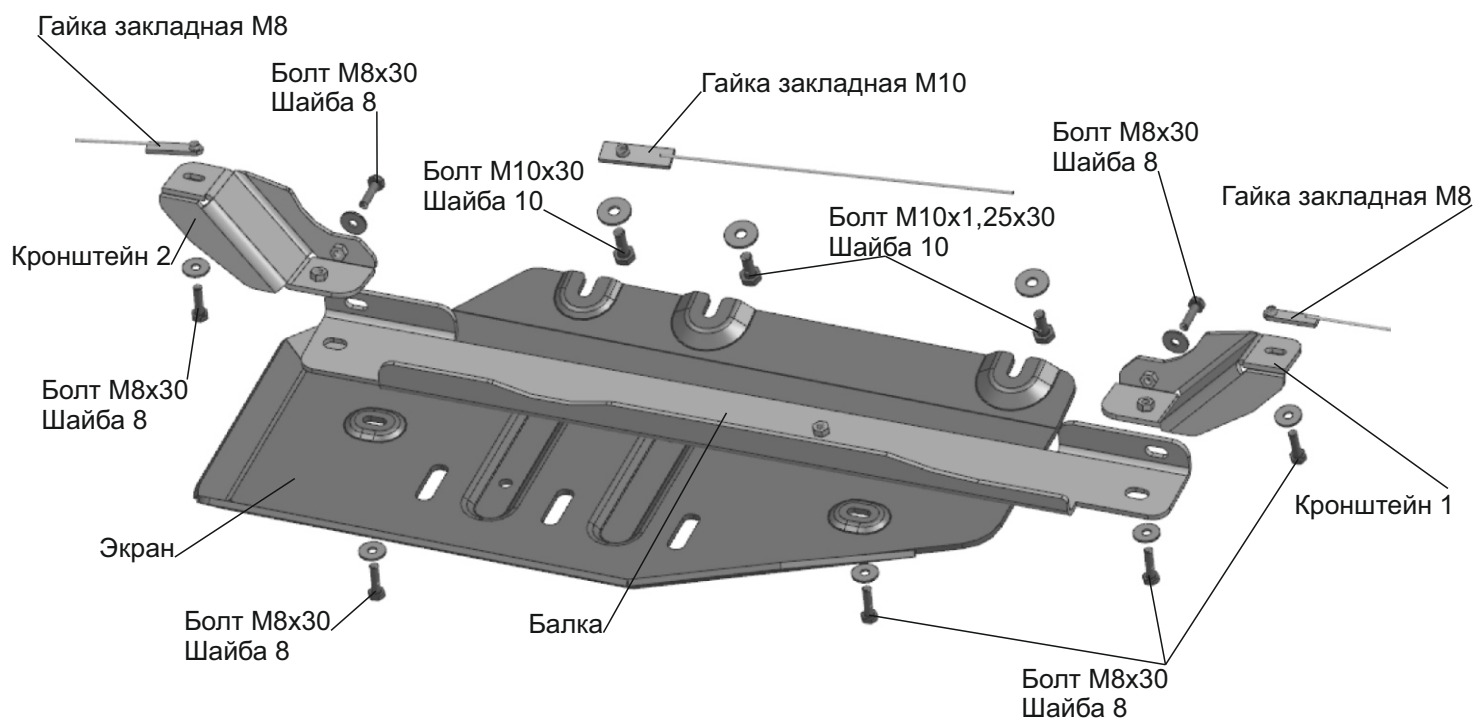

Рис .4

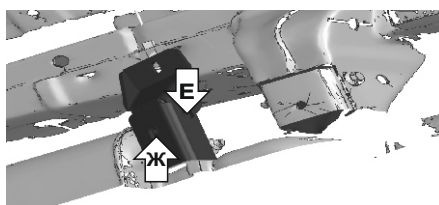

Рис .2

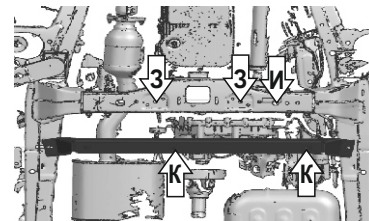

Рис .3б

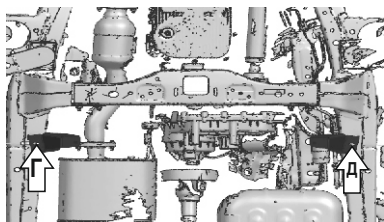

### Инструкция по установке:

1. Установить гайку закладную М10 в точке (А), гайки закладные М8 в точках (Б) (рис.1).
2. Вкрутить на 2-3 оборота болты М10х1,25х30 с шайбами 10 в точки (В), болт М10х30 с шайбой 10 в гайку закладную М10 в точке (А) (рис.1).
3. Установить кронштейн 1 в точке (Г), кронштейн 2 в точке (Д) с помощью вкрученных болтов М8х30 и шайбой 8 в гайки закладные М8. (рис.2). Затянуть резьбовые соединения.
4. Установить балку в точках (Е) над кронштейном 1 (рис. 3а) и над кронштейном 2 (рис.3б) болтами М8х30 и шайбами 8, в точках (Ж) над кронштейном 1 (рис.3а) болтом М8х30 и шайбой 8. Затянуть резьбовые соединения.
5. Установить защиту: переднюю часть завести на вкрученные болты М10х1,25х30 с шайбами 10 (З) и болт М10х30 с шайбой 10 (И) открытыми пазами (рис.1), нижнюю часть соединить с балкой в точках (К) болтами М8х30 и шайбами 8 (рис.4).
6. Затянуть все резьбовые соединения с необходимым усилием. Использование пневмоинструмента запрещено.

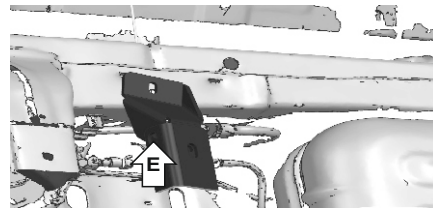
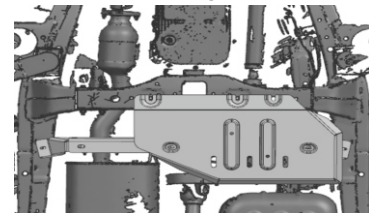
### Состав изделия:

Наименование	Кол-во	Момент затяжки
Балка	1 шт.	
Болт М8х30	7 шт.	24 Нм
Болт М10х1,25х30	2 шт.	49 Нм
Болт М10х30	1 шт.	49 Нм
Гайка закладная М8	2 шт.	
Гайка закладная М10	1 шт.	
Кронштейн 1	1 шт.	
Кронштейн 2	1 шт.	
Шайба 8	7 шт.	
Шайба 10	3 шт.	
Экран	1 шт.	

Производитель вправе вносить изменения в конструкцию защиты.

Техническая поддержка: e-mail: [supp@rivalauto.com](mailto:supp@rivalauto.com); Телефон: 8-800-555-60-43